

GUIDE D'UTILISATION

Instructions d'utilisation et d'entretien

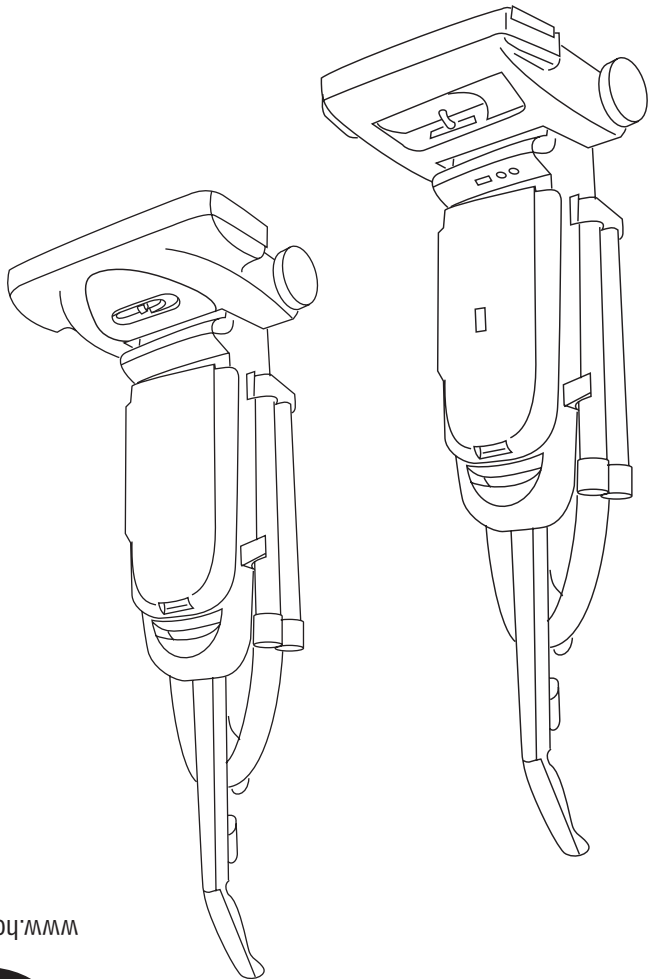

www.hoover.com



**IMPORTANT : LIRE CES INSTRUCTIONS ATTENTIVEMENT AVANT
D'UTILISER L'ASPIRATEUR.**

Vous avez des questions ou des inquiétudes? Pour obtenir de l'aide et avant de retourner ce produit au magasin, veuillez appeler le service à la clientèle au 1 800 9449200 du lundi au vendredi, de 8 h à 19 h (HNE).

**L'UTILISATION DE CE PRODUIT À DES FINS COMMERCIALES INVALIDE
LA PRÉSENTE GARANTIE.**

OWNER'S MANUAL

Operating and Servicing Instructions

Español - página E1



www.hoover.com

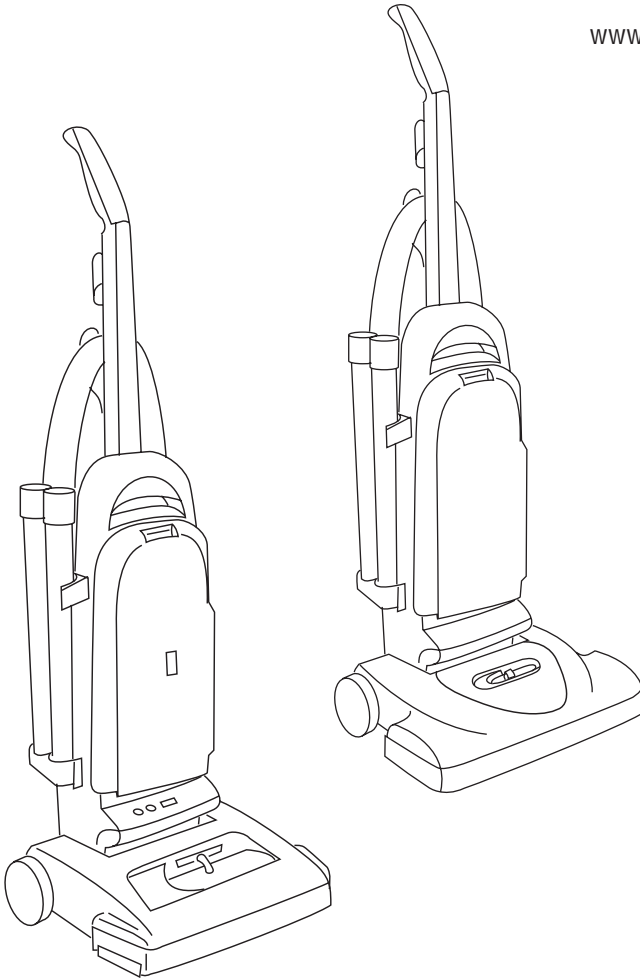

IMPORTANT: READ CAREFULLY BEFORE ASSEMBLY AND USE.

Questions or concerns? For assistance, please call Customer Service at
1-800-944-9200 Mon-Fri 8am-7pm EST before returning this product to the store.

**THIS PRODUCT IS INTENDED FOR HOUSEHOLD USE ONLY.
IF USED COMMERCIALY WARRANTY IS VOID.**

Thank you for choosing a HOOVER® product.

Please enter the complete model and Manufacturing Code in the spaces provided.

MODEL _____

MFG. CODE _____

Hint: Attach your sales receipt to this owner's manual. Verification of date of purchase may be required for warranty service of your HOOVER product.

Be sure to register your product online at Hoover.com or call 1-800-236-6375 to register by phone.

MANUFACTURING CODE
(Label located under vacuum)

CONTENTS

Important Safeguards	3
Cleaner Assembly	5
How To Use	6
Cleaner Description	6
Cleaning Tools	9
Maintenance	10
Filter Bag	10
Filters.....	11
Headlight	12
Belt.....	12
Agitator Brushroll.....	13
Clearing Blockages	14
Lubrication	14
Troubleshooting Guide	15
Service	15
Warranty	16

If you need assistance:

Visit our website at hoover.com. Follow the authorized dealer locator link to find the Hoover authorized dealer near-est you or call 1-800-944-9200 for an automated referral of Hoover authorized dealer locations (U.S. only) or to speak with a customer service representative; Mon- Fri 8am- 7pm EST. Please do not return this product to the store.

Veillez inscrire les numéros de modèle et de série COMPLETS dans les espaces fournis à cet effet.

MODÈLE

CODE DE FABRICATION

Conseil: Il est recommandé de joindre votre reçu de caisse au guide de l'utilisateur, car une vérification de la date d'achat peut être effectuée avant toute réparation couverte par la garantie de votre produit HOOVER^{MD}.

N'oubliez pas d'enregistrer votre produit en ligne, à l'adresse Hoover.com, ou par téléphone, au 1 800 2366375.

CONTENU

3	Consignes de sécurité importantes.....
5	Assemblage de l'aspirateur.....
6	Utilisation
6	Description de l'aspirateur.....
9	Accessoires de nettoyage.....
10	Entretien.....
10	Sac filtrant
11	Filtres
12	Lampoule
12	Courroie.....
13	Rouleau-brosse agitateur.....
14	Débloccage des obstructions.....
14	Lubrification.....
15	Dépannage
15	Service.....
16	Garantie.....

Pour obtenir de l'assistance :

visitez notre site web à l'adresse www.hoover.ca. Cliquez sur le lien du localisateur de marchands autorisés Hoover^{MD} pour trouver le marchand le plus près de chez vous, ou composez le 1 800 944 9200 pour écouter un message indiquant les adresses des marchands autorisés Hoover^{MD} (é.-U. Seulement) ou pour parler à un représentant du service à la clientèle (de 8 h à 19 h, hne, du lundi au vendredi).

Veillez ne pas retourner ce produit au magasin.

CODE DE FABRICATION

(Le numéro de modèle figure au bas de l'appareil.)

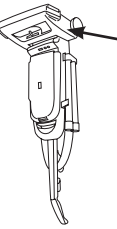



www.hoover.com 1-800-944-9200

USA and Canada



XXXXXX XXXXX X

Technique Floor Care Technology Limited

VACUUM CLEANER/ ASPIRATEUR/ASPIRADORA

MODEL/MODELE/MODELO XXXXXXXX

MFR. CODE XXXX

120 V. 60Hz. 14A

Series/Serie/Serie XXXXX

2550

HOUSEHOLD TYPE/TYPER MENAJERO/TIPO DOMESTICO

Distributed by Hoover, Inc., Elmwood OH 44139

Made in Mexico/Hecho en México

CONSIGNES DE SÉCURITÉ IMPORTANTES RANGER ET CONSERVER CES INSTRUCTIONS

Durant l'utilisation d'un appareil électrique, toujours respecter les précautions élémentaires, y compris les suivantes :

LIRE TOUTES LES INSTRUCTIONS AVANT D'UTILISER CET APPAREIL. AVERTISSEMENT: AFIN DE RÉDUIRE AU MINIMUM LES RISQUES D'INCENDIE, DE CHOC ÉLECTRIQUE OU DE BLESSURES :

- Assembler complètement avant l'utilisation.
- N'utiliser l'aspirateur qu'à la tension spécifiée sur la plaque signalétique située au bas de l'appareil.
- Ne pas laisser l'appareil sans surveillance lorsqu'il est branché. Le débrancher quand il n'est pas utilisé et avant d'en faire l'entretien.
- Ne pas utiliser l'appareil à l'extérieur ou sur des surfaces humides.
- Ne pas permettre que l'appareil soit utilisé comme un jouet. Ce produit n'est pas conçu pour être utilisé par des enfants de 12 ans et moins. Exercer une étroite surveillance lorsque l'appareil est utilisé à proximité d'enfants. Pour éviter les risques de blessures ou de dommages, tenir le produit hors de la portée des enfants, et ne pas leur permettre de placer leurs doigts ou des objets dans les ouvertures.
- L'appareil doit être utilisé seulement comme indiqué dans ce manuel. Utiliser uniquement les accessoires et les produits recommandés par le fabricant.
- Ne pas utiliser l'appareil si la fiche ou le cordon est endommagé. Si l'aspirateur ne fonctionne pas adéquatement, s'il est tombé, a été endommagé, a été laissé à l'extérieur ou est tombé dans l'eau, l'expédier à un centre de réparation pour qu'il soit vérifié.

- Ne pas tirer l'appareil par le cordon, ne pas se servir du cordon comme poignée, ne pas fermer de portes sur le cordon et ne pas contourner des coins ou des rebords tranchants avec le cordon. Éviter de faire rouler l'appareil sur le cordon. Tenir le cordon éloigné des surfaces chaudes.

- Ne pas tirer sur le cordon pour débrancher l'appareil, mais plutôt sur la fiche.
- Ne pas manipuler la fiche ou l'aspirateur avec les mains mouillées.
- Ne pas insérer d'objets dans les ouvertures de l'appareil. Ne pas utiliser l'appareil si les orifices sont obstrués; retirer la poussière, la mousse, les cheveux ou tout ce qui pourrait réduire le débit d'air.

- Garder les cheveux, les vêtements amples, les doigts et toute autre partie du corps à l'écart des ouvertures et des pièces en mouvement.
- Éteindre toutes les commandes avant de débrancher l'appareil.
- Être très prudent pendant l'utilisation dans les escaliers. Ne pas déposer l'aspirateur sur les marches. Afin d'éviter les blessures ou les dommages et d'empêcher l'appareil de tomber, toujours placer l'appareil au bas de l'escalier. Ne pas placer l'appareil dans les escaliers ou sur un meuble, ce qui pourrait causer des blessures ou des dommages.

IMPORTANT SAFETY INSTRUCTIONS

SAVE THESE INSTRUCTIONS

When using an electrical appliance, basic precautions should always be followed, including the following:

READ ALL INSTRUCTIONS BEFORE USING THIS APPLIANCE.

WARNING: TO REDUCE THE RISK OF FIRE, ELECTRIC SHOCK OR INJURY:

- Fully assemble before operating.
- Operate vacuum only at voltage specified on data label on bottom of cleaner.
- Do not leave appliance when plugged in. Unplug from outlet when not in use and before cleaning or servicing.
- Do not use outdoors or on wet surfaces.
- Do not allow to be used as a toy. Not intended for use by children age 12 and under. Close supervision is necessary when used near children. To avoid injury or damage, keep children away from product, and do not allow children to place fingers or other objects into any openings.
- Use only as described in this manual. Use only manufacturer's recommended attachments and products.
- Do not use with damaged cord or plug. If appliance is not working as it should, has been dropped, damaged, left outdoors, or dropped into water, take it to a service center prior to continuing use.
- Do not pull or carry by cord, use cord as a handle, close a door on cord, or pull cord around sharp edges or corners. Do not place product on cord. Do not run appliance over cord. Keep cord away from heated surfaces.
- Do not unplug by pulling on cord. To unplug, grasp the plug, not the cord.
- Do not handle plug or appliance with wet hands.
- Do not put any object into openings. Do not use with any opening blocked; keep free of dust, lint, hair, and anything that may reduce air flow.
- Keep hair, loose clothing, fingers, and all parts of body away from openings and moving parts. Brushroll continues to rotate when in the upright position.
- Turn off all controls before unplugging.
- Use extra care when cleaning on stairs. To avoid personal injury or damage, and to prevent the cleaner from falling, always place cleaner at bottom of stairs on floor. Do not place cleaner on stairs or furniture, as it may result in injury or damage.
- Do not use to pick up flammable or combustible liquids, such as gasoline, or fine wood sandings, or use in areas where they may be present.
- Do not pick up anything that is burning or smoking, such as cigarettes, matches, or hot ashes.
- Do not use without Dust bag and Filters in place.
- **WARNING:** This product contains chemicals known to the State of California to cause cancer, birth defects or reproductive harm.

⚠ NOTICE ⚠

A Thermal Protector has been designed into your cleaner to protect it from overheating. When the thermal protector activates the cleaner will stop running.

If this happens proceed as follows:

1. Turn cleaner OFF and unplug it from the electrical outlet.
2. Check fullness of filter bag; change if needed.
3. Inspect and remove blockage along the dirt path. This blockage may occur at the: nozzle inlet, hose tube, dirt duct, hose, filter bag inlet, secondary filter, and final filter.
4. When cleaner is unplugged and motor cools for 30 minutes, the thermal protector will deactivate and cleaning may continue.

If the thermal protector continues to activate after following the above steps, your cleaner needs servicing.

CAUTION: TO REDUCE THE RISK OF DAMAGE:

- Brushroll continues to turn while product is turned on and handle is in upright position. To avoid damage to carpet, rugs, furniture and flooring, avoid tipping cleaner or setting it on furniture, fringed area rugs, or carpeted stairs during tool use.

WARNING:

- To reduce the risk of electric shock, this appliance has a polarized plug (one blade is wider than the other). This plug will fit in a polarized outlet only one way. If the plug does not fit fully in the outlet, reverse the plug. If it still does not fit, contact a qualified electrician to install the proper outlet. Do not change the plug in any way.

- Ne pas aspirer les liquides inflammables ou combustibles comme l'essence, ni utiliser l'appareil à proximité de ces matériaux.
- Débrancher l'appareil avant de fixer un accessoire portatif électrique.
- N'aspirer aucune matière brûlante ou dégageant de la fumée, comme des cigrattes, des allumettes ou des cendres chaudes.
- Ne pas utiliser l'appareil si le sac à poussière et les filtres ne sont pas en place.
- MISE EN GARDE : Cet appareil contient des produits chimiques reconnus par l'État de la Californie comme pouvant causer le cancer ou, entraîner des malformations congénitales ou d'autres troubles de la reproduction.



AVIS



L'aspirateur est doté d'un protecteur thermique interne pour le protéger contre la surchauffe. Lorsque le protecteur thermique est actif, l'aspirateur s'arrête.

Si cela se produit, procéder comme suit :

1. Éteindre l'aspirateur et le débrancher.
2. Vérifier le si le sac/le filtre est plein; le changer au besoin.
3. Inspecter le conduit à poussière et éliminer tout blocage qui peut s'y trouver. Cette obstruction peut survenir aux points suivants : l'entrée de la buse, le tube pour tuyau, le conduit à poussière, le tuyau, l'entrée du sac/le filtre, le filtre secondaire et le filtre terminal.
4. Lorsque l'aspirateur est débranché et que le moteur a refroidi pendant 30 minutes, le protecteur thermique est automatiquement réinitialisé, et l'aspirateur peut de nouveau être utilisé.

Si le protecteur thermique est encore activé après avoir suivi les étapes ci-dessus, il se peut que l'aspirateur ait besoin d'entretien.

MISE EN GARDE : POUR RÉDUIRE LES RISQUES DE DOMMAGES :

- Le rouleau-brosse continue à tourner si l'aspirateur est sous tension et le manche en position verticale. Pour éviter d'endommager les moquettes, les carreaux et les revêtements de sol, éviter de faire basculer l'aspirateur, de le placer sur un meuble ou de le faire passer sur les franges de carreaux ou dans des escaliers recouverts de tapis pendant l'utilisation des accès soires.
- Ne pas utiliser d'objets aux arêtes tranchantes pour nettoyer le tuyau car cela risquerait de l'endommager.

MISE EN GARDE :

- Afin de réduire les risques de décharge électrique, cet appareil est muni d'une fiche polarisée (une tige est plus large que l'autre). Cette fiche ne peut être insérée que dans une prise de courant polarisée et uniquement dans un sens. Si la fiche ne s'insère pas complètement dans la prise, il faut l'inverser. Si elle ne s'insère toujours pas, demander à un électricien qualifié d'installer la prise appropriée. Ne jamais modifier la fiche.

1. ENSAMBLADO DE LA ASPIRADORA

CONTENU DE L'EMBALLAGE

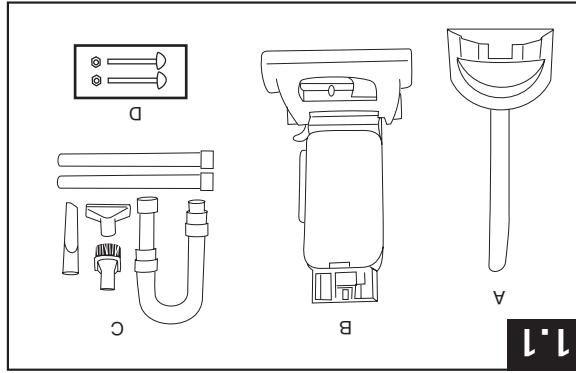

- A. Manche
 - B. Base de l'appareil
 - C. Tuyau, accessoires de nettoyage et rallonges
 - D. Visserie du manche
- Retirer toutes les pièces de l'emballage. Avant d'éliminer les matériaux d'emballage, s'assurer qu'aucune des pièces illustrées ne manque.

FIXER LE MANCHE

1.2 Déposez la porte du compartiment de sac de l'aspirateur en poussant sur le haut de la porte et en tirant vers l'extérieur.

Le commutateur (A) au-dessus de la porte du compartiment de sac doit être dans la position d'arrêt (OFF).

1.3 Faire glisser le manche dans le corps de l'appareil.

1.4 Insérer les boulons dans les trous à l'arrière du manche.

1.5 Placer les écrous dans la zone en retrait de la partie avant du manche. Visser chaque boulon avec un tournevis Phillips tout en maintenant son écrou en place.

1.6 Repositionnez la porte du compartiment du sac en ajustant les languettes en bas de la porte dans l'ouverture. Appuyez sur le haut de la porte pour bien embôter.

1.7 Placer le cordon à l'arrière de l'aspirateur tel qu'illustré et l'insérer dans la pince.

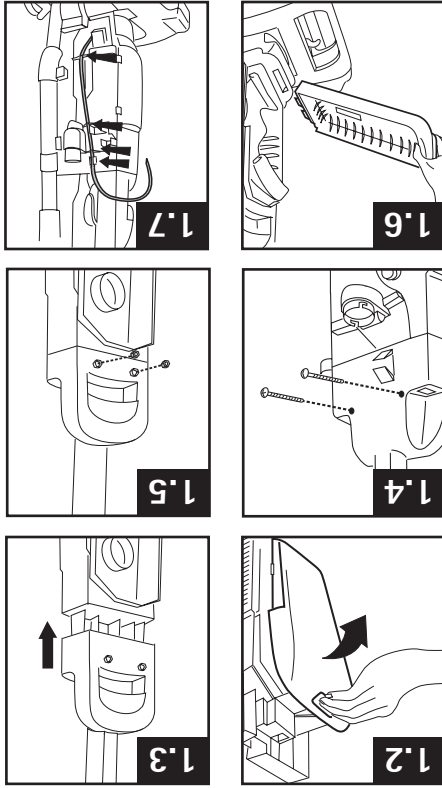

1. VACUUM ASSEMBLY

CARTON CONTENTS

- A. Handle section
- B. Cleaner body
- C. Hose, cleaning tools and wands
- D. Handle bolts and nuts packet

Remove all parts from carton and identify each item shown.

Make sure all parts are located before disposing of packing materials.

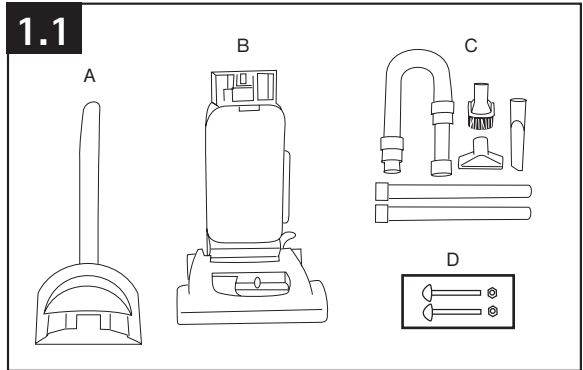

ATTACH HANDLE

1.2 Remove bag door on cleaner body by pushing down at top of door and pulling door outward.

Switch (A) above bag door should be in OFF position.

1.3 Slide handle onto cleaner body.

1.4 Push bolts into holes on back of handle.

1.5 Place nuts in recessed areas on front of handle. Hold each nut in place while tightening each bolt securely with a Phillips screwdriver.

1.6 Reposition bag door by fitting tabs on bottom of door into opening. Press top of door to snap securely shut.

1.7 Position cord on back of cleaner as shown and press cord into clip.

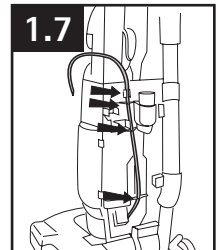
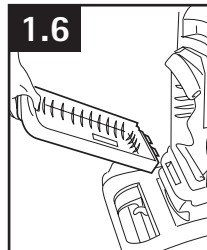
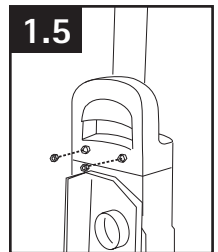
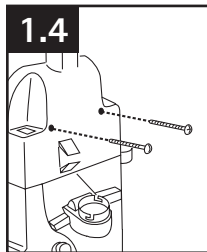
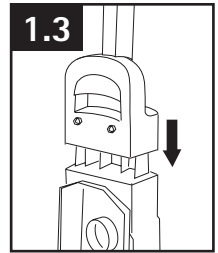
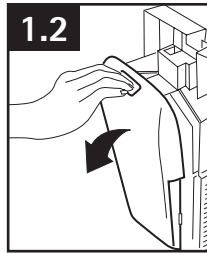

ATTACH HOSE

• IMPORTANT •

Hose must be connected as shown for all operations.

1.8 Slide hose(A) into dirt duct(B) and twist hose to lock it into place.

1.9 Position hose over hose hook (D) and into hose tube (E).

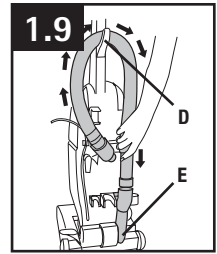
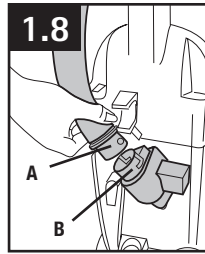

POSITION TOOLS

1.10 Place smaller unridged end of wand into bottom of rack. Snap wand into clip. Repeat with other wand.

1.11 For models with tools on back, snap ends of dusting brush (A), crevice tool (B) and furniture nozzle (C) into clips as shown.

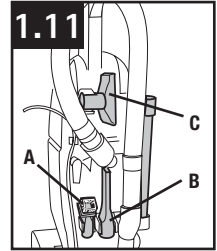
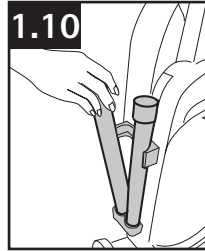

2. HOW TO USE

VACUUM DESCRIPTION

1. Handle
2. Cord Hooks: wrap cord around hooks for storage. The top hook can be rotated right or left for easy cord release.
3. Hose
4. ON/OFF Switch: located on left rear corner of cleaner body
5. Carry Handle
6. Bag Door
7. Stair Cleaning Handle: located on lower edge of bag door
8. Handle Release Lever: step on lever to lower handle to operating or low positions
9. Headlight*
10. Nozzle Control Knob: slide knob to correct setting for height of carpet being cleaned
11. Furniture Guard: helps prevent cleaner from marking furniture
12. Embedded DirtFINDER™ display*
13. DirtFINDER™ Sensitivity Switch*
14. Wands
15. Check Bag Indicator*
16. Final Filter Exhaust
17. Dusting Brush
18. Crevice Tool*
19. Furniture Nozzle
20. Hose Hook

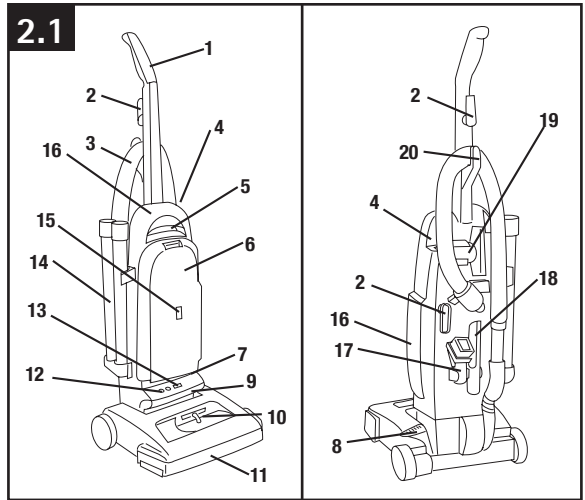

*Available on select models only.
Foot design may vary per model.

FIXER LE TUYAU

• IMPORTANT •

Le tuyau doit être raccordé tel qu'illustré pour toutes les applications.

1.8 Faire glisser le tuyau (A) dans le conduit à poussière (B) et le faire tourner pour le verrouiller en place.

1.9 Placer le tuyau sur le crochet pour tuyau (D) et insérer son extrémité dans le tube pour tuyau (E).

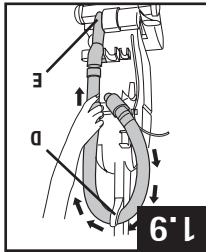
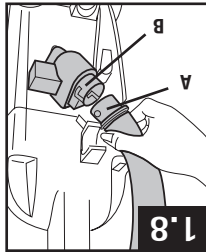

EMPLACEMENT DES ACCESSOIRES

1.10 Placer la petite extrémité lisse de la rallonge dans la base du support. Enclencher la rallonge dans la pince.

Faire de même pour l'autre rallonge.

1.11 Pour les modèles avec les accessoires à l'arrière, embotez dans les pinces les extrémités de la brosse à dépoissière (A), du suceur étroit (B) et du suceur à

mobilier (C), conformément aux illustrations.

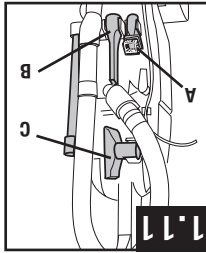
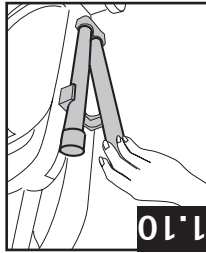

DESCRIPTION DE L'ASPIRATEUR

2.1

1. Manche
2. Crochets de rangement du cordon : enrouler le cordon autour des crochets pour le ranger. Le crochet supérieur pivote vers la gauche ou la droite, ce qui facilite le dégagement du cordon.
3. Tuyau
4. Interrupteur Marche/Arrêt (ON/OFF) : situé du côté gauche, à l'arrière de l'aspirateur
5. Porte de compartiment de sac
6. Poignée pour nettoyage d'escaliers : située au bas de la vide-pousière
8. Pédale de déblocage du manche : appuyer sur cette pédale pour abaisser le manche à sa position de fonctionnement ou à la position basse.

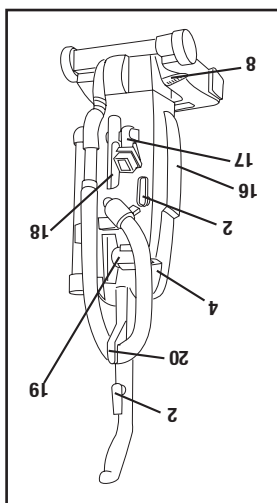
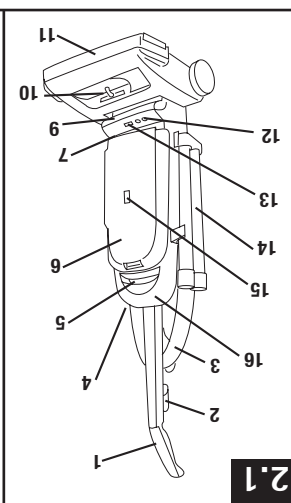

15. Vérifiez le témoin de remplissage du sac*
* Seulement sur certains modèles.

16. Filtre final de sortie
17. Brosse à épousseter
18. Suceur*
19. Embout pour mobilier

20. Crochet à tuyau
des poils du tapis à nettoyer.
11. Protège-meubles : prévient les marques faites par l'aspirateur sur les meubles.

12. Affichage* DiFiNDER^{MC}
13. Commutateur de sensibilité DiFiNDER^{MC} intégré*
14. Rallonges

INTERRUPTEUR MARCHÉ/ARRÊT

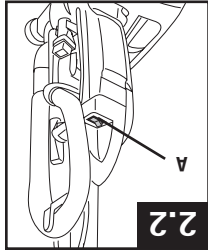

Brancher le cordon dans une prise d'alimentation. Pour mettre l'appareil en marche (ON), pousser l'interrupteur (A) vers l'avant de l'aspirateur. Pour éteindre l'appareil (OFF), pousser l'interrupteur vers l'arrière de l'aspirateur.

PINCE POUR CORDON

Afin d'éloigner le cordon pendant le nettoyage, l'insérer dans la pince pour cordon pour l'alimentation (B), située entre le crochet du tuyau et le manche.

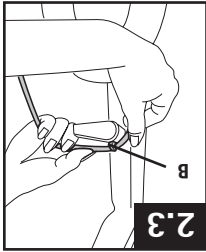

POSITIONS DU MANCHE

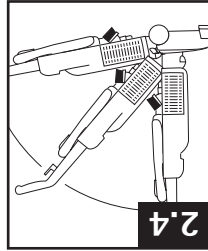

Le manche de l'aspirateur comporte trois positions : position verticale, pour le rangement et pendant l'utilisation d'accessoires ; position normale sur les planchers et tapis ; et nettoyage sous les meubles. Appuyer avec le pied sur le levier de dégagement du manche pour abaisser celui-ci.

TRANSPORT DE L'ASPIRATEUR

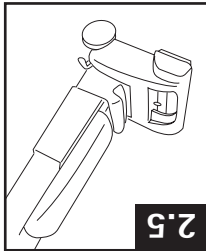

On peut également transporter l'aspirateur en le soulevant par la poignée. On peut également transporter l'aspirateur par la poignée.

POIGNÉE DE TRANSPORT

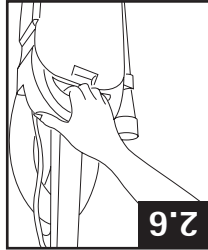

On peut également transporter l'aspirateur en le soulevant par la poignée.

FONCTION INTÉGRÉE DIRTFINDER^{MC} (sur certains modèles uniquement)

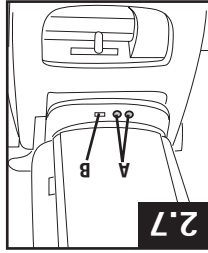

Avec les témoins rouge et vert (A), le système DIRTFINDER^{MC} avertit l'utilisateur si des zones d'un effort de nettoyage sup- de la moquette nécessitent l'aspiration de plus grosses quantités de saleté, en par- ticulier de la saleté incrustée. Pour vous faire savoir que la fonction DIRTFINDER^{MC} est prête, le témoin rouge s'allume dès que l'aspirateur est mis en marche. Au bout de quelques secondes, le témoin rouge s'éteint et le témoin vert s'allume. Vous pouvez alors commencer le nettoyage.

tant que le détecteur détecte l'aspiration d'une plus grosse quantité de saleté, le témoin rouge s'allume alors. Lorsque le témoin rouge est allumé, il faut passer plusieurs fois l'aspirateur sur la zone jusqu'à ce que le témoin vert s'allume.

Cela signifie que l'aspirateur aspire essentiellement de la poussière fine et des fibres que le système peut ne pas détecter, ou que la moquette est propre en général. Pour augmenter la sensibilité à la saleté de la fonction, réglez le commutateur (B) sur la position haute.

À d'autres moments, le témoin rouge peut rester allumé pendant longtemps. Cela signifie que la moquette est chargée de saleté, en cours d'aspiration par l'aspirateur. Pour diminuer la sensibilité à la saleté de la fonction, réglez le commutateur sur la position normale.

Le témoin vert reste allumé pendant tout le nettoyage sauf

ON-OFF SWITCH

Plug cord into electrical outlet.

To turn cleaner ON, push switch (A) toward front of cleaner.

To turn cleaner OFF, push switch toward back of cleaner.

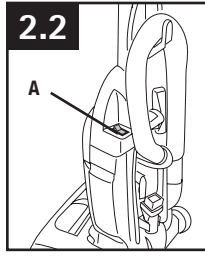

CORD CLIP

To help keep the cord out of the way while vacuuming, position cord down into cord clip (B) located between top cord hook and handle.

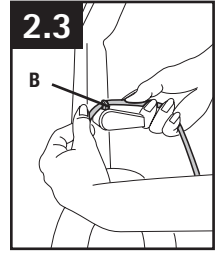

HANDLE POSITIONS

The handle of your cleaner has three positions; upright for storage and when using cleaning tools; operating position for general operation on carpet and floors; low for reaching under low furniture. Step on handle release lever to lower handle.

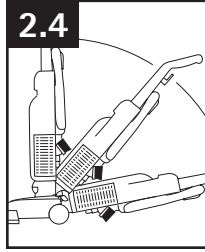

TRANSPORTING CLEANER

To move your cleaner from room to room, put handle in upright position, tilt cleaner back on rear wheels and push forward.

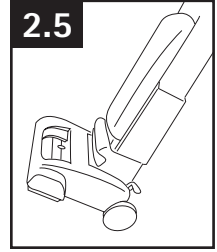

CARRY HANDLE

The cleaner can also be moved by using the carry handle.

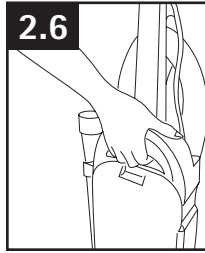

EMBEDDED DIRTFINDER™

(Available on select models only)

With red and green lights (A), the 'DirtFINDER' system alerts the user to areas of carpet that may need more cleaning attention. It is able to sense when larger amounts of dirt particles, especially embedded dirt, are removed.

To let you know that the DirtFINDER™ feature is ready, the red light will come on when the cleaner is first turned on. After a few seconds, the red light will go off and the green light will come on. Cleaning may then begin.

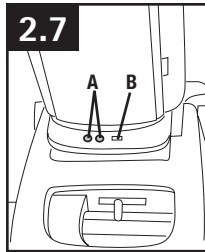

The green light will remain on throughout cleaning except when the detector senses that a larger amount of dirt is being picked up; then the red light will come on.

When the red light is on, you should take additional cleaning strokes in the area until it changes to green.

- The red light may seldom come on during cleaning. This means that your cleaner is picking up primarily fine surface dust and lint which the system may not detect, or that the carpet is generally clean. To increase the feature's sensitivity to dirt, set the switch (B) to the "Hi" position.

- At other times, the red light may stay on for a considerable amount of time. This means that the carpet contains a high level of dirt which is being removed by the cleaner. To decrease the feature's sensitivity to dirt, set the switch to the "Reg" (Regular) position.

CARPET HEIGHT ADJUSTMENT

The cleaning of carpet and rugs takes place at the nozzle (A).

When it is necessary to raise and lower the nozzle for various carpet pile heights, slide the nozzle control knob (B) to the desired setting.

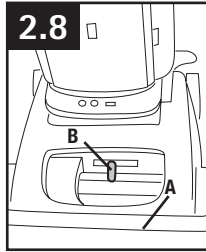

HANDLE POSITION

For ease in sliding knob, the handle should be in the upright position (C).

The nozzle will not move into the adjusted position until the cleaner handle is lowered to the operating position (D).

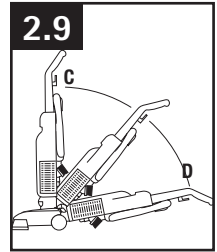

SETTINGS

For maximum cleaning performance, the following carpet height settings are recommended:

- Lowest setting: for all types of carpet. Note: If the cleaner is difficult to push, slide knob to the next higher setting.
- Higher settings: for very deep pile carpet where easier pushing effort is desired, while maintaining good cleaning performance.

2.10



CLEANING LIGHTWEIGHT FLEXIBLE RUGS

Stand on one end of rug and move cleaner toward other end or edge. Before reaching edge, push down on handle. This will lift up the nozzle (front of cleaner) as shown and will prevent rug from clinging to cleaner. Continue to lift up nozzle so that when you have reached the edge, it is completely off the rug. Move cleaner back to start again, lower nozzle, and use only forward strokes.

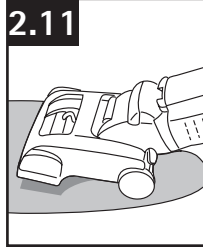

STAIR CLEANING

2.12 Lift vacuum by Stair Cleaning Handle and position on stairs. Clean forward to back. Never leave the vacuum standing on stairs when not cleaning.



RÉGLAGE SELON LA HAUTEUR

DU TAPIS

Le nettoyage des tapis et moquettes se produit au niveau de la buse (A). Lorsqu'il est nécessaire de monter ou d'abaisser la buse en fonction des différentes longueurs de poils de tapis, il suffit de régler le bouton de contrôle (B) de la façon appropriée.

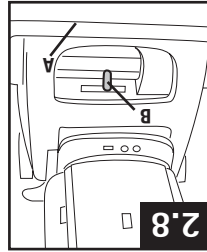

2.8

POSITION DU MANCHE

Pour faciliter le déplacement du bouton, placer le manche en position verticale (C). L'embout ne se déplacera pas si le manche n'est pas abaissé en position de fonctionnement (D).

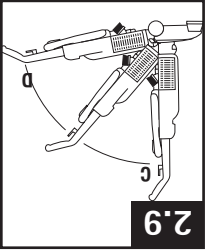

2.9

RÉGLAGES

Pour une performance maximale, les réglages de hauteur suivants sont recommandés :

- Réglage inférieur : pour tous les types de tapis.
- Remarque : S'il est difficile de déplacer l'appareil pendant le nettoyage, faire glisser le bouton à un réglage supérieur.
- Réglages supérieurs : pour les tapis très épais, lorsqu'un effort moindre est désiré tout en maintenant une bonne performance.

NETTOYAGE DES TAPIS LÉGERS ET FLEXIBLES

Se placer sur une extrémité du tapis et diriger l'aspirateur vers l'autre extrémité opposée. Avant d'atteindre le rebord, abaisser le manche. Ainsi, la buse (à l'avant de l'aspirateur) se soulèvera et le tapis ne restera pas coincé dans l'aspirateur. Continuer de lever l'avant de l'aspirateur, de façon à ce qu'il ne touche plus du tout au tapis une fois le rebord atteint. Ramener l'appareil vers soi, rabaisser le devant de l'aspirateur, puis répéter l'opération en s'assurant que l'appareil n'aspire que lorsqu'il se déplace vers l'avant.

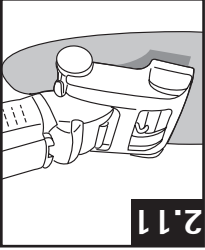

2.11

NETTOYAGE D'ESCALIERS

2.12 Soulever l'aspirateur à l'aide de la poignée pour le nettoyage des escaliers et le placer dans les escaliers. Nettoyer de l'avant vers l'arrière. Ne jamais laisser l'aspirateur dans un escalier lorsqu'il n'est pas utilisé.

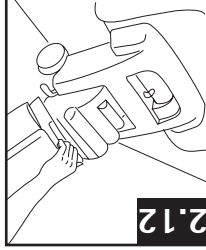

2.12

3. ACCESSOIRES

ACCESSOIRES DE NETTOYAGE

• IMPORTANT •

Les accessoires permettent de nettoyer les surfaces plus élevées et les endroits difficiles à atteindre.
 Pour utiliser les accessoires, placer le manche à la position verticale.

POUR ENLEVER LE TUYAU

Lors de l'utilisation des accessoires, le manche de l'aspirateur doit être en position verticale. Étendre l'aspirateur (OFF) avant de poser ou de retirer le tuyau du tube pour tuyau (A).
 Pour utiliser le tuyau, soulever son extrémité, tel qu'illustré.

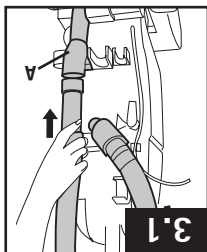

CHOIX DE L'ACCESSOIRE APPROPRIÉ

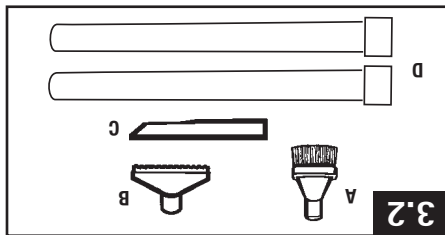

A. La brosse à épousseter peut être utilisée pour les boîtes sculptées, dessus de tables, livres, lampes, luminaires, stores ventilés, plinthes, stores et grilles à registres.
 B. L'embout pour mobilier convient pour les meubles rembourrés, draperies, tapisseries, matelas, vêtements, intérieurs d'auto et escaliers avec tapis.
 C. Bec suceur*, pour les recoins, coins et rebords, tiroirs de commode, meubles capitonnés, escaliers et plinthes.
 D. Les rallonges rallonges prolongent votre tuyau. Elles peuvent être utilisées avec n'importe quel accessoire indiqué plus haut.
 * Seulement sur certains modèles.

INSTALLATION DE LA RALLONGE ET DES ACCESSOIRES DE NETTOYAGE

Fixer l'embout et/ou la rallonge avec bec suceur* au tuyau (H) en l'enfonçant fermement en place. Monter la deuxième rallonge, l'embout ou la rallonge avec bec suceur* de la même façon.
 Tourner légèrement la rallonge ou l'accessoire pour serrer ou desserrer la connexion.
 La brosse à épousseter (I) peut aussi être raccordée au bec suceur* tel qu'illustré.
 * Seulement sur certains modèles.

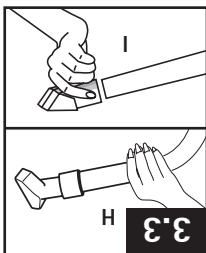

3.3 Pour nettoyer le tuyau, essuyer la saleté avec un chiffon trempé dans un détergent liquide. Rincer avec un chiffon humide. Les accessoires peuvent être lavés à l'eau tiède avec un détergent. Rincer puis laisser sécher à l'air libre avant de les réutiliser.

NETTOYAGE DES ACCESSOIRES

3. TOOLS

CLEANING TOOLS

Tools allow for cleaning surfaces above the floor and for reaching hard to clean areas.

The vacuum is ready for tool use when handle is in upright position.

• IMPORTANT •

Brushroll continues to turn while product is turned on and handle is in upright position. To avoid damage to carpet, rugs, furniture and flooring, avoid tipping cleaner or setting it on furniture, fringed area rugs, or carpeted stairs during tool use.

REMOVING HOSE

When using cleaning tools, cleaner handle should be in the upright position. Also, turn cleaner OFF before disconnecting and connecting hose to hose tube (A).

To use hose, lift hose end as shown.

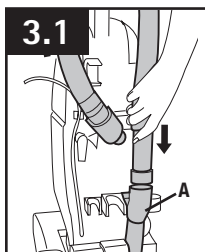

SELECT PROPER TOOL

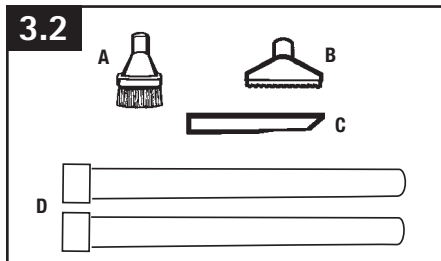

A. Dusting brush may be used for carved furniture, table tops, books, lamps, lighting fixtures, venetian blinds, baseboards, shutters, and registers.

B. Furniture nozzle may be used for upholstered furniture, draperies, mattresses, clothing, automobile interiors, and carpeted stairs.

C. Crevice tool* may be used in tight spaces, corners and along edges in such places as dresser drawers, upholstered furniture, stairs and baseboards.

D. Extension wands are used to give extra length to your hose. Use them with any of the above tools.

*Available on select models only.

ATTACH WAND AND TOOLS

Attach tool, wand or crevice tool* to the hose (H) by pushing it firmly into the hose. Attach second wand, tool or crevice tool* to the wand in the same manner.

Twist wand or tool slightly to tighten or loosen the connection.

For models with crevice tool, the dusting brush (I) can be attached to the crevice tool*.

*Available on select models only.

HOW TO CLEAN TOOLS

To clean the hose, wipe off dirt with a cloth dampened in a mild detergent. Rinse with a damp cloth.

Cleaning tools may be washed in warm water with a detergent. Rinse and air dry before using.

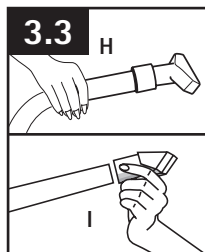

EXTRA REACH HOSE*

Attach Hose

3.4 Push ON/OFF switch to OFF position. Remove regular hose from cleaner. Align end of extra reach hose with projections (J) over slots (K) in dirt duct.

3.5 Slide hose into (K) and twist hose to lock it into place. (To detach hose, reverse procedure.)

Attach wands or tools to the other end of hose.

*Available at additional cost if not included with your cleaner.

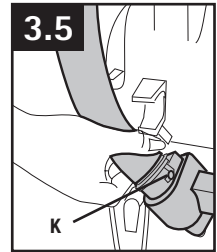
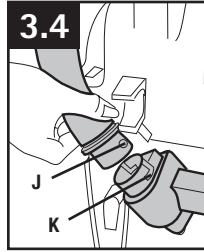

CHECK BAG INDICATOR

(Available on select models only)

The indicator (L) will begin to show red as the filter bag fills with dirt. There are three conditions that will cause the indicator to become completely red:

1. If the bag is full; change the bag.
2. If very fine materials have been picked up, clogging the bag pores; change the bag.
3. If there is a blockage in the nozzle, hose, tools or at the bag opening; remove the blockage (see "Clearing blockages" section).

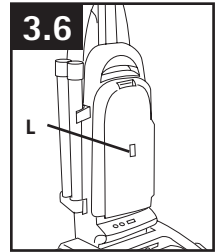

4. MAINTENANCE

FILTER BAG: When to Replace

Check filter bag from time to time. It is recommended that you change the filter bag when dirt reaches the dotted line. If more dirt than this accumulates, your cleaner will not operate effectively.

• IMPORTANT •

All new carpet has loose fibers which can fill the bag quickly while vacuuming. This type of debris does not activate the "Check bag" indicator available on some models.

What to Buy

Use only genuine HOOVER bags with your vacuum. When purchasing a new bag, ask for HOOVER Allergen Type Y **Part No. 4010100Y**.

⚠ CAUTION ⚠

Very fine materials, such as face powder or cornstarch, may seal the filter bag and may cause it to burst even though it is partially full of dirt. When the cleaner is used to remove material of this nature, change filter bag often.

TUYAU EXTRA LONGUE PORTÉE*

Fixation du boyau

3.4 Enfoncer l'interrupteur à sa position éteinte (OFF). Enlever le tuyau régulier de l'aspirateur. Aligner l'extrémité du tuyau à longue portée comportant les boutons saillants (J) avec les encoches (K) du conduit à poussière.

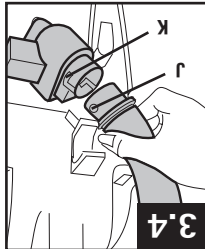

3.4

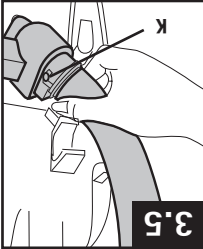

3.5

3.5 Faire glisser les boutons dans les encoches (K) et tourner le tuyau pour le verrouiller en place. Pour enlever le tuyau, faire l'opération inverse. Fixer une rallonge ou un accessoire à l'autre extrémité du tuyau.

* Disponible pour un frais additionnel si non inclus avec votre modèle.

INDICATEUR DE VÉRIFICATION DU SAC

(Seulement sur certains modèles)

L'indicateur (L) rougit à mesure que le sac se remplit. Il existe trois causes possibles au rougissement complet de l'indicateur :

1. Le sac est plein; remplacez-le.
2. Des matières très fines (poudre) ont été aspirées et bloquent les pores du sac; remplacez le sac, même s'il n'est pas plein.
3. L'embout, l'accessoire de nettoyage, l'ouverture du sac ou le tuyau est obstrué; enlevez l'objet qui obstrue le passage (voir la section « Déblocage des obstructions »).

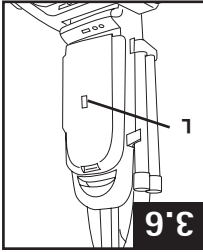

3.6

4. ENTRETIEN

Il est recommandé de vous familiariser avec les tâches d'entretien; l'utilisation et l'entretien appropriés de l'appareil assureront son bon fonctionnement.

Toute autre tâche d'entretien doit être confiée à un représentant de service autorisé.

SAC FILTRANT : Quand le remplacer

Vérifiez le sac filtrant de temps à autre. Il est recommandé de remplacer le sac lorsque la poussière atteint la ligne en pointillés faute de quoi l'appareil ne fonctionnera pas efficacement.

• IMPORTANT •

Une moquette neuve comporte des fibres lâches qui peuvent remplir le sac rapidement. Ces peluches ne déclenchent pas l'indicateur de vérification du sac offert sur certains modèles.

Quoi acheter

Pour la meilleure efficacité possible de l'appareil, utilisez des sacs Jetables HOOVER Allergen Filtration Type Y. Demander la pièce Hoover® no 4010100Y.

▲ MISE EN GARDE ▲

Des matières très fines, comme la poudre pour le visage ou la féculé de maïs, peuvent obstruer les pores du sac et entraîner son éclatement, même s'il n'est que partiellement rempli. Si vous utilisez l'appareil pour aspirer des produits de cette nature, changez fréquemment le sac filtrant.

SAC FILTRANT : Comment le remplacer

⚠ MISE EN GARDE

Pour réduire les risques de blessures causées par des pièces en mouvement, débrancher l'appareil avant d'en effectuer l'entretien.

4.1 Pour retirer le sac filtrant, appuyez vers le bas sur le dessus du couvercle puis tirez ce dernier vers l'avant. Retirez le couvercle.

4.2 Saisissez le collier du sac filtrant (A) et sortez le collier du tube (B).

• IMPORTANT •

Il ne faut pas réutiliser un sac filtrant usagé après l'avoir nettoyé. Jetez tout sac filtrant usagé.

Tenez le nouveau sac filtrant comme illustré. Alignez l'ouverture du sac filtrant avec (B). Poussez (A) fermement sur (B). Rentrez les bords du sac filtrant.

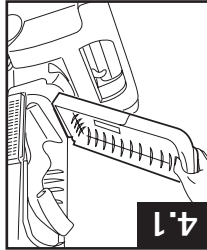

4.1

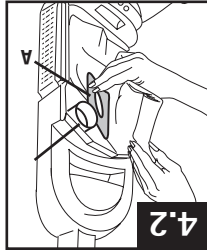

4.2

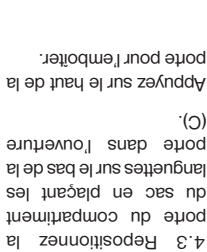

4.3

4.3 Repositionnez la porte du compartiment du sac en plaçant les languettes sur le bas de la porte dans l'ouverture (C). Appuyez sur le haut de la porte pour l'emboîter.

FILTRES : Comment le nettoyer

⚠ MISE EN GARDE

Pour réduire les risques de blessures causées par des pièces en mouvement, débrancher l'appareil avant d'en effectuer l'entretien.

N'utilisez pas l'aspirateur sans le filtre final ou le filtre secondaire en place.

Filtre secondaire

4.4 Le filtre secondaire (A), derrière la grille en bas du compartiment du sac, protège le moteur contre les particules de saleté.

Si le filtre se saillit, écartez la grille et sortez le filtre.

Lavez le filtre à la main sous l'eau froide avec un détergent modéré puis séchez-le à l'air. Repositionnez le filtre sec et la grille.

Quoi acheter

Si le filtre est utilisé et entretenu de façon appropriée, il ne devra pas être remplacé pendant la période de garantie. Au besoin, il est possible d'acheter des filtres supplémentaires. Demander la pièce Hoover^{MD} no.

Filtre final

Le filtre final permet de renvoyer de l'air propre dans la pièce.

4.5 Pour déposer ce filtre lorsqu'il se saillit, ouvrez la porte sur le côté de l'aspirateur.

4.6 Sortez le filtre (B) et lavez-le à la main sous l'eau froide avec un détergent modéré.

Laissez le filtre sécher à l'air et repositionnez-le sur le côté de l'aspirateur. Fermez la porte.

Quoi acheter

Si le filtre est utilisé et entretenu de façon appropriée, il ne devra pas être remplacé pendant la période de garantie. Au besoin, il est possible d'acheter des filtres supplémentaires. Demander la pièce Hoover^{MD} no 40110-004.

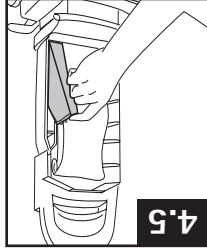

4.5

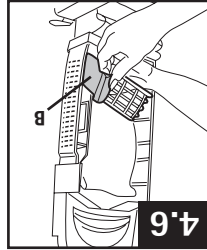

4.6

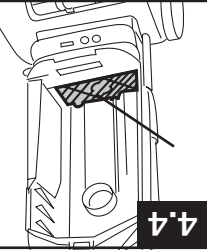

4.4

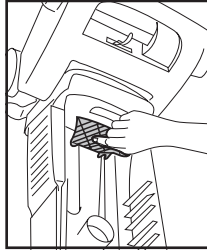

4.3

FILTER BAG: How to Replace

⚠ CAUTION ⚠

To reduce the risk of injury from moving parts, unplug vacuum before servicing.

4.1 To change filter bag, push down at top of bag door and pull door forward. Remove door.

4.2 Grasp filter bag collar (A) and pull collar from tube (B).

• IMPORTANT •

Do not clean out old filter bag and reuse. Discard used filter bag.

Hold new filter bag as shown. Align opening in filter bag with (B). Push (A) firmly onto (B). Tuck in filter bag.

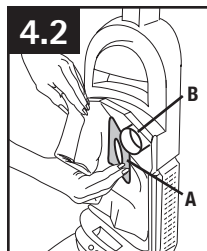
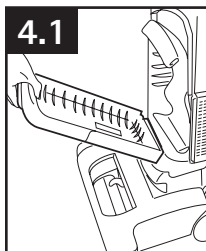

4.3 Reposition bag door by placing tabs on bottom of door into opening (C).

Press top of door to snap securely shut.

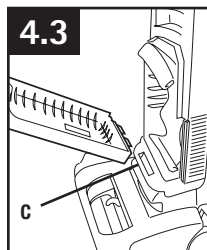

FILTERS: How to Clean

⚠ CAUTION ⚠

To reduce the risk of injury from moving parts, unplug vacuum before servicing.

Do not operate cleaner without either the secondary or final filter in place.

Secondary Filter

4.4 The secondary filter (A), located behind the grill in the bottom of bag compartment, protects the motor from dirt particles.

If filter becomes dirty, pull off grill and lift out filter.

Hand wash filter in cold water with mild detergent, then air dry. Reposition dry filter and grill.

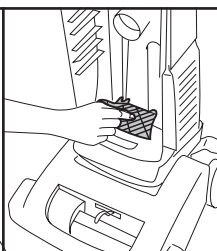
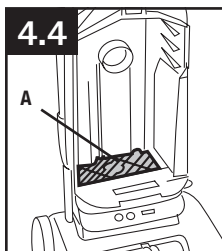

What to Buy

Use only genuine HOOVER Secondary Filter with your vacuum. When purchasing a new Secondary Filter, ask for HOOVER Part No. 38765-019.

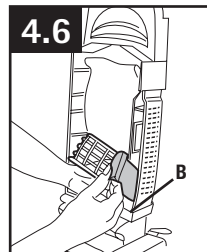
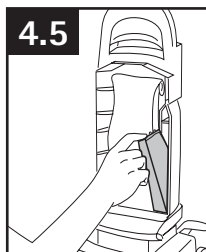

Final Filter

The final filter assists in the filtration process to return clean air to the room.

4.5 To remove this filter when it becomes dirty, remove bag door and pull down top of filter.

4.6 Lift out filter (B) and hand wash it in cold water with mild detergent.

Let filter air dry and reposition it on the side of the cleaner. Reposition bag door.

What to Buy

Use only genuine HOOVER Final Filter with your vacuum. When purchasing a new Final Filter, ask for HOOVER

Check Agitator Shield

Because your cleaner picks up so well, we strongly recommend you check for debris accumulation under the agitator shield each time you clean the filters.

Removing debris under the shield will help maintain your cleaner's excellent pick up and suction. Remove debris as follows:

1. Disconnect cleaner from electrical outlet.
2. Check for dirt accumulation by removing bottom plate (Fig. 4-10), removing agitator (Fig. 4-11), and lifting agitator shield (Fig. 4-13).
3. Remove any debris and replace shield, agitator and bottom plate (Figs. 4-13 to 4-15).

HEADLIGHT: How to Replace

⚠ WARNING ⚠

To reduce the risk of electric shock, unplug vacuum before cleaning or servicing.

Removing Lens

4.7 Using a screwdriver, remove the two screws as shown and lift off lens.

Installing Bulb

4.8 Pull old bulb straight out of socket. Push new bulb straight into socket until locked in place.

Excessive force is not required.

Replacing Lens

4.9 Reposition lens and secure with the two screws.

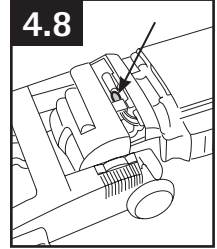
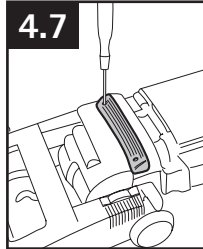

What to Buy

This cleaner uses a 12 volt, wedge base type 912 bulb, Hoover part No. 27313-101.

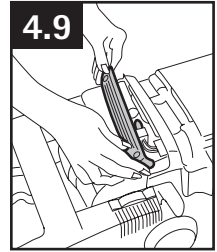

BELT: How to Replace

The belt on your Hoover cleaner causes the agitator to rotate and is important for the effective operation of the cleaner. The belt is located under the bottom plate of the cleaner and should be checked from time to time to be sure it is in good condition.

⚠ CAUTION ⚠

To reduce the risk of injury from moving parts, unplug vacuum before servicing.

When to Replace

To check belt, remove bottom plate as shown in "How to replace". Replace belt if it is stretched, cut or broken.

How to Replace

Place handle in low position and turn cleaner over so bottom side is up.

4.10 Remove the 4 screws as shown with a Phillips screwdriver.

Lift off bottom plate (A).

4.11 Remove agitator brushroll and used belt.

Discard used belt.

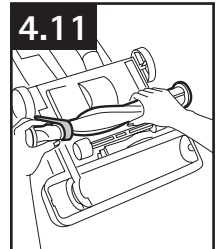
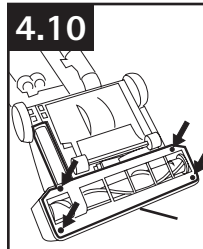

Vérification du protégé-agitateur

Étant donné la très grande efficacité de l'aspirateur, il est fortement recommandé de vérifier si des débris se sont accumulés sous le protégé-agitateur et ce, à chaque nettoyage des filtres.

En ôtant les débris sous le protégé-agitateur, vous aidez à maintenir l'efficacité optimale de l'appareil. Procédez comme suit pour enlever les débris :

1. Débranchez l'aspirateur.
2. Retirez la plaque inférieure (Fig. 4-10), l'agitateur (Fig. 4-11), puis le protégé-agitateur (Fig. 4-13) et vérifiez si des débris se sont accumulés.
3. Retirez tous les débris, puis remettez en place le protégé-agitateur, l'agitateur et la plaque inférieure (Figures 4-13 à 4-15).

L'AMPOLE : Comment le remplacer

(Disponible sur certains modèles seulement)

⚠ AVERTISSEMENT ⚠

Pour réduire les risques de choc électrique, débrancher l'aspirateur avant de le nettoyer ou d'en effectuer l'entretien.

Enlèvement du verre protecteur

4.7 Avec un tournevis, déposez les deux vis comme illustré et soulevez la lentille.

Pose de l'ampoule

4.8 Sortez la vieille ampoule de la douille. Enfoncez l'ampoule neuve dans la douille jusqu'à ce qu'elle soit bloquée en place.

Il est superflu d'exercer une force excessive.

Remise en place du verre protecteur

4.9 Repositionnez la lentille et bloquez-la avec les deux vis.

COURROIE : Comment le remplacer

La courroie de votre aspirateur Hoover fait tourner l'agitateur et est essentielle au bon fonctionnement de l'appareil. S'assurer de la bonne condition de la courroie située sous la plaque inférieure de l'aspirateur, car elle doit être vérifiée régulièrement.

⚠ MISE EN GARDE ⚠

Pour réduire les risques de blessures causées par des pièces en mouvement, débrancher l'appareil avant d'en effectuer l'entretien.

Quand le remplacer

Pour vérifier la courroie, enlever la plaque inférieure, tel qu'illustré à la section « Comment la remplacer », qu'illustré. Remplacer la courroie si elle est étirée, coupée ou sectionnée.

Comment le remplacer

Placer le manche à la position basse, puis retourner l'appareil.

4.10 À l'aide d'un tournevis Phillips, retirer les 4 vis, tel qu'illustré.

4.11 Enlever l'agitateur et la courroie usée.

Jeter la courroie usée.

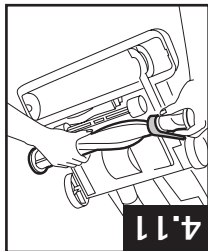
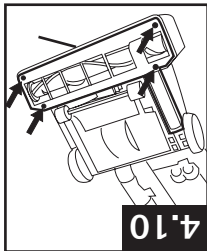

Quoi acheter?

Cet appareil utilise une ampoule 12 volts de type 912 à culot poussoir, pièce HOOVER.

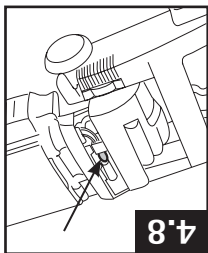
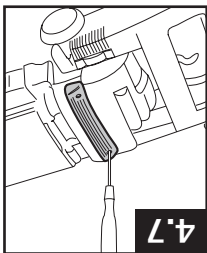
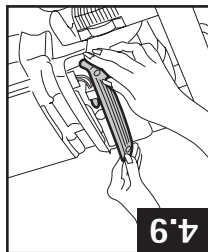

4.12 Avec la courroie placée tel qu'illustré dans l'encadré (D) et le levrage vers l'extérieur, faire glisser la nouvelle courroie sur la poulie du moteur (B).

4.13 Insérer l'agitateur dans la courroie et placer cette dernière dans le guide-courroie (C) de l'agitateur.

Si le protège-rouleau (D) est éjecté pendant la pose de la courroie ou de l'agitateur, le replacer tel qu'illustré en notant son emplacement sur le guide-courroie (E).

4.14 Prendre fermement l'agitateur puis l'insérer en position, d'abord en faisant glisser son extrémité face à la courroie dans la rainure rectangulaire (F) sur le côté de l'appareil. Tirer l'autre côté de l'agitateur (G) pour le mettre en place.

Faire tourner l'agitateur pour s'assurer que la courroie n'est pas coincée entre l'agitateur et le protège-rouleau.

4.15 Remettre en place la plaque inférieure et les 4 vis Phillips. Serrer solidement les vis.

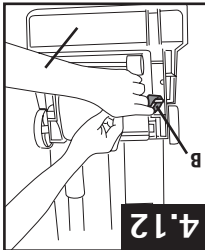

4.12

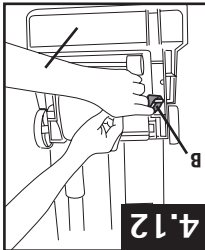

4.13

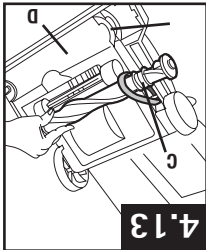

4.14

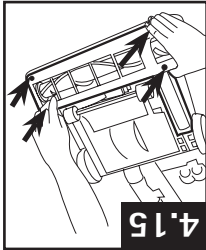

4.15

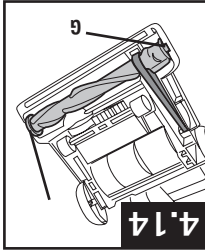

4.16

Pour réduire les risques de blessures causées par des pièces en mouvement, débrancher l'appareil avant d'en effectuer l'entretien.

! MISE EN GARDE !

Le rouleau-brosse doit être remplacé lorsque ses brosses sont usées.

Pour vérifier l'état des brosses, couper l'alimentation électrique de l'appareil.

Comment le remplacer

4.16 Placer l'extrémité d'une pièce de carton en travers de la plaque inférieure tout en faisant tourner le rouleau-brosse. Afin de maintenir l'efficacité de l'appareil, remplacer le rouleau-brosse si les brosses ne touchent pas au carton.

Retirer la plaque inférieure, la courroie et le rouleau-brosse en suivant les directives de la section « Courroie » commençant avec la fig. 4-10. Jeter le veil agitateur au rebut.

Continuer à suivre les directives de la section « Courroie » pour replacer la courroie, le nouvel agitateur et la plaque inférieure.

LE ROULEAU-BROSSE AGITATEUR : Comment le remplacer

Quoi acheter?

L'aspirateur nécessite un agitateur de 13 pouces ou de 15 pouces. Lors de l'achat d'un nouvelle agitateur, demander :
13 pouces - pièce HOOVER
15 pouces - pièce HOOVER

4.12 With lettering on outside of belt and positioned as shown in box on (D), slide new belt over motor pulley (B).

4.13 Insert agitator through belt and place belt in belt guide (C) on agitator.

Should the agitator shield (D) become dislodged while replacing the belt or the agitator, reposition it as shown noting the placement of its belt guide (E).

4.14 Grasp agitator firmly and fit it into position by first sliding end opposite the belt into the rectangular slot (F) on side of cleaner. Pull other side of agitator (G) into place.

Turn agitator making sure belt is not pinched between agitator and agitator shield.

4.15 Reposition bottom plate and 4 Phillips head screws. Tighten screws securely.

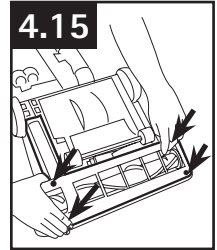
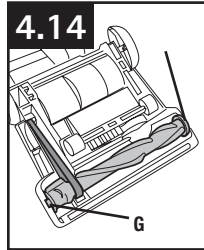
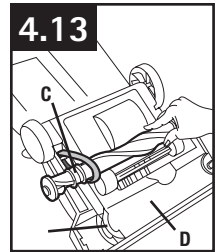
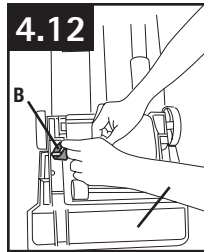

What to Buy

Use only genuine HOOVER Belt with your vacuum.
When purchasing a new Belt, ask for HOOVER Part
No. 38528-033.

THE AGITATOR BRUSHROLL: How to Replace

⚠ CAUTION ⚠

To reduce the risk of injury from moving parts,
unplug vacuum before servicing.

When to Replace

When agitator brushes are worn, the agitator should be replaced.

To check condition of brushes, disconnect cleaner from electrical outlet.

4.16 Move edge of a card across bottom plate while turning agitator. To maintain cleaning effectiveness, replace agitator if brushes do not touch card.

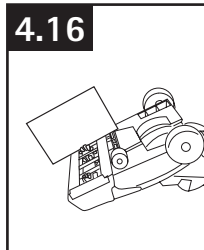

How to Replace

Remove bottom plate, belt and agitator following directions in "BELT: How to Replace" section beginning with Fig. 4-10. Discard old agitator.

Continue following the directions in "BELT: How to Replace" section to reposition belt, new agitator and bottom plate.

What to Buy

Your cleaner requires either a 13' or 15" agitator.
When purchasing a new agitator, ask for one of the following:

- 13" - HOOVER part N
- 15" - HOOVER part

CLEARING BLOCKAGES

⚠ CAUTION ⚠

To reduce the risk of injury from moving parts, unplug vacuum before servicing.

Low suction or pick up may be due to a blockage in the system. Refer to the following steps to check for blockages continuing with each step until the blockage is found:

1. Check fullness of filter bag; change if needed.

Checking Airflow Path

2. Plug cleaner in and turn ON. Check for suction at end of hose (A).

- a. If there is suction, continue with step 3.
- b. If there is no suction, check for blockage in hose and dirt tube as follows:
 - 1) Disconnect hose from dirt duct (C) by reversing procedure for "ATTACH HOSE".
 - 2) Clear out hose.
 - 3) Look into (C) and remove blockage.

3. Check connection at hose tube (B); remove any blockage.

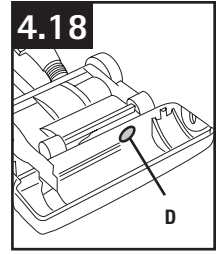
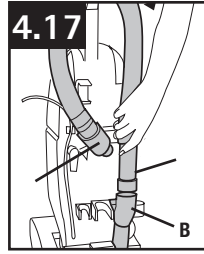

Checking Under Bottom Plate

4. Turn cleaner OFF and unplug.

5. Remove bottom plate, belt and agitator (see "BELT: How to Replace section" section).

Look into opening (D) for blockages and remove.

6. Remove agitator shield (see Fig. 4-10) and remove any loose debris which may have accumulated under it.

LUBRICATION

The motor is equipped with bearings that contain sufficient lubrication for the life of the motor. The addition of lubricant could cause damage. Therefore, do not add lubricant to motor bearings.

The agitator is equipped with two ball bearings that should be lubricated periodically by an Authorized Hoover Warranty Service Dealer (Depot).

DÉBLOUAGE DES OBSTRUCTIONS

▲ MISE EN GARDE ▲

Pour réduire les risques de blessures causées par des pièces en mouvement, débrancher l'appareil avant d'en effectuer l'entretien.

Une aspiration faible peut être due à un colmatage. Voir la procédure suivante pour rechercher les colmatages en continuant avec chaque étape jusqu'à identification du colmatage:

1. Inspectez le remplissage du sac filtrant; changez-le le cas échéant.

Vérification de la libre

circulation d'air

2. Branchez l'aspirateur et mettez-le en ON (marche). Vérifiez l'aspiration au bout du tuyau (A).

a. S'il y a de l'aspiration, allez à l'étape 3.

b. Sinon, recherchez le colmatage du tuyau et des tubes de saleté de la manière suivante :

1) Débranchez le tuyau du conduit à pous

sière (C) en effectuant la procédure inverse de l'étape « Pose du tuyau » (Fig. 1-8 et 1-9).

2) Débouchez le tuyau.

3) Regardez dans (C) et débouchez

3. Inspectez la connexion du tube du tuyau (B); débouchez le cas échéant.

LUBRIFICATION

Le moteur est pourvu de deux paliers suffisamment lubrifiés pour toute la durée de vie du moteur. Toute lubrification supplémentaire pourrait causer des dommages. Par conséquent, ne pas ajouter de lubrifiant aux paliers du moteur.

Le rouleau-brosse agitateur est pourvu de deux roulements à bille qui doivent être lubrifiés périodiquement à un Centre de vente et de service Hoover garanti autorisé (dépôt).

Vérification du dessous de la plaque

inférieure

4. Coupez OFF (l'aspirateur) et débranchez-le.

5. Déposez la plaque inférieure, la courroie et l'agitateur (voir la section « Courroie »).

Regardez dans l'ouverture (D) en recherchant les obstructions et retirez-les.

6. Retirez la protection d'agitateur (voir Fig. 4-13) et ôtez tous les débris qui auraient pu s'accumuler sous la pièce.

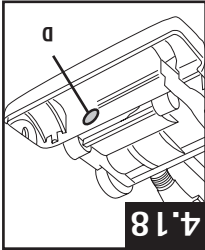
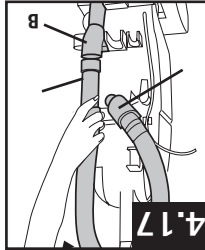

5. DÉPANNAGE

Si un problème mineur survient, il est habituellement possible de le résoudre facilement si la cause est déterminée à l'aide de la liste ci-dessous.

Toute autre tâche d'entretien doit être confiée à un représentant de service autorisé.

⚠️ AVERTISSEMENT ⚠️

Pour réduire les risques de blessures causées par des pièces en mouvement, débrancher l'appareil avant d'en effectuer l'entretien.

PROBLÈME	CAUSE POSSIBLE	SOLUTION POSSIBLE
L'aspirateur refuse de fonctionner	1. L'appareil est mal branché 2. La prise d'alimentation ne fournit aucune tension 3. Fusible grille/disjoncteur déclenché 4. Protection thermique activée	1. Bien enfoncer la prise mâle dans la prise d'alimentation 2. Vérifier le fusible ou le disjoncteur 3. Remplacer le fusible/ténciencher le disjoncteur 4. Laisser refroidir l'aspirateur pendant 30 minutes (le protecteur thermique se réinitialisera)
L'aspirateur ou les accessoires n'aspirent pas	1. Courroie cassée ou usée 2. Rouleau-brosse agitateur usé 3. Sac-filtre à poussière plein 4. Mauvais réglage de la hauteur de tapis 5. Obstruction du passage de l'air	1. Remplacer la courroie 2. Remplacer le rouleau-brosse 3. Changez le sac-filtre jetable 4. Régler le bouton de contrôle à une position inférieure 5. Dégager l'obstruction
L'appareil est difficile à pousser	1. Mauvais réglage de la hauteur de tapis	1. Régler la commande de hauteur à un niveau supérieur
Odeur de fumée/combustion détectée	1. La courroie est sectionnée ou étirée	1. Remplacer la courroie du rouleau-brosse tel que décrit aux figures 3-10 à 3-15 de la section « Entretien ».

6. SERVICE

Pour obtenir du service autorisé Hoover™ et des pièces Hoover™ d'origine, trouver l'atelier de service garanti autorisé (dépt) le plus près de chez vous. Pour ce faire :

- Consulter les Pages jaunes à la rubrique « Aspirateurs domestiques ». OU
- Visiter notre site Web www.hoover.com (aux États-Unis) ou www.hoover.ca (au Canada). Cliquez sur le lien « Service à la clientèle » pour connaître l'adresse du Centre de service le plus près de chez vous.
- Composer le 1 800 944-9200 pour écouter un message indiquant les adresses des Centres de service autorisés. Prière de ne pas envoyer votre aspirateur à Hoover™, Inc. à Glenwillow, en Ohio, pour qu'il soit réparé. Cela n'entraînera que des délais supplémentaires.

Si vous avez besoin d'autres renseignements :

Pour parler avec un représentant du service à la clientèle, composer le 1 800 263-6376 du lun. au ven. de 8 h à 17 h (HNE). Au Canada, communiquer avec Hoover™ Canada, à Toronto : 755, Progress Ave, Scarborough (ON) M1H 2W7; OU à Edmonton : 18129-11 Ave., Edmonton (AB) T5W 2P2. Téléphone : 1 800 263-6376, du lun. au ven. de 8 h à 17 h (HNE). Toujours identifier l'aspirateur par le numéro du modèle et le code de fabrication lorsque vous demandez des informations ou que vous commandez des pièces de rechange. (Le numéro de modèle figure au bas de l'appareil.)

Veuillez ne pas retourner ce produit au magasin.

5. TROUBLESHOOTING

If a minor problem occurs, it usually can be solved quite easily when the cause is found by using the checklist below.

Any other servicing should be done by an authorized service representative.



WARNING

To reduce risk of personal injury - unplug vacuum before servicing.

PROBLEM	POSSIBLE REASON	POSSIBLE SOLUTION
Cleaner won't run	1. Not firmly plugged in	1. Plug unit in firmly
	2. No voltage in wall receptacle	2. Check fuse or breaker
	3. Blown fuse or tripped breaker	3. Replace fuse or reset breaker
	4. Thermal protector activated	4. Allow cleaner to cool for 30 minutes (this will reset the thermal protector)
Cleaner/ tools won't pick up	1. Broken or worn belt	1. Replace belt
	2. Agitator brushroll worn	2. Replace brushroll
	3. Filter bag full	3. Change filter bag
	4. Incorrect carpet height setting	4. Move nozzle control knob to lower setting
	5. Blockage in air flow passage	5. Clear blockage
Cleaner hard to push	1. Incorrect carpet height setting	1. Move carpet height control to a higher setting
Smoky/burning smell detected	1. Belt broken or stretched	1. Replace agitator brushroll belt as described in Figs. 3-10 through 3-15 in the Maintenance section.

6. SERVICE

To obtain approved Hoover service and genuine Hoover parts, locate the nearest Authorized HooverWarranty Service Dealer (Depot) by:

- Checking the Yellow Pages under "Vacuum Cleaners" or "Household".
 - Visit our website at hoover.com (U.S. Customers) or hoover.ca (Canadian customers).
- Follow the service center link to find the service outlet nearest you.
- For an automated referral of authorized service outlet locations call 1-800-944-9200.

Do not send your vacuum to Hoover, Inc., Company in Glenwillow for service. This will only result in delay.

To speak with a customer service representative call 1-800-263-6376; Mon-Fri 8am-7pm EST. In Canada, contact Hoover Canada, Toronto: 755 Progress Ave., Scarborough, ON M1H 2W7 OR Hoover Canada, Edmonton: 18129-111 Ave., Edmonton, AB T5W 2P2, Phone: 1-800-263-6376, Mon-Fri 8am-7pm EST.

Always identify your vacuum by the complete model number when requesting information or ordering parts. (The model number appears on the bottom of the vacuum.)

Please do not return this product to the store.

7. WARRANTY

Limited One-Year Commercial Product Warranty Plus Limited Two-Year Motor Warranty

WHAT THIS WARRANTY COVERS

When used and maintained in normal Commercial use and in accordance with the Owner's Manual, your HOOVER® product is warranted against original defects in material and workmanship for a full one year from date of purchase (the "Warranty Period"), plus a full two years from date of purchase on the motor. During the Warranty Period, as described in this warranty, Hoover will provide labor and parts, at no cost to you, to correct any such defect in products purchased in the United States, U.S. Military Exchanges and Canada.

HOW TO MAKE A WARRANTY CLAIM

If this product is not as warranted, take or send the product to a Hoover Authorized Warranty Service Dealer along with proof of purchase. For an automated referral to authorized service outlets, phone: 1-800-944-9200 OR visit Hoover® online at www.hoover.com (U.S. Customers) or www.hoover.ca (Canadian Customers). For additional assistance or information concerning this Warranty or the availability of warranty service outlets, phone 1-800-944-9200, Mon-Fri 8am-7pm EST. In Canada, call 1-800-263-6376, Mon-Fri 8am-7pm EST.

WHAT THIS WARRANTY DOES NOT COVER

Certain parts for your Hoover Commercial product require replacement in the ordinary course of use due to normal wear. These items include belts, agitator roll sleeves, agitator bearings, brushes, bags, filters and bulbs. These parts are not covered by this Warranty.

This Warranty also does not cover: improper maintenance of the product, damage due to misuse, acts of God, nature, vandalism or other acts beyond the control of Hoover, owner's acts or omissions, use outside the country in which the product was initially purchased, resale of the product by the original owner, defects or damages caused by repair or alteration by anyone other than an Authorized Hoover Warranty

Service Dealer. Hoover, Inc. reserves the right to inspect any alleged defective product and make final decisions on any warranty claim.

This warranty does not cover pick up, delivery, transportation or house calls. However, if you mail your product to a Hoover Authorized Warranty Service Dealer for warranty service, cost of shipping will be paid one way.

OTHER IMPORTANT TERMS

This Warranty is not transferable and may not be assigned. This Warranty shall be governed and construed under the laws of the state of Ohio. The Warranty Period will not be extended by any replacement or repair performed under this Warranty.

THIS WARRANTY IS THE EXCLUSIVE WARRANTY AND REMEDY PROVIDED BY HOOVER. ALL OTHER WARRANTIES, EXPRESSED OR IMPLIED, INCLUDING WARRANTIES OF MERCHANTABILITY OR FITNESS FOR PARTICULAR PURPOSE, ARE DISCLAIMED. IN NO EVENT WILL HOOVER BE LIABLE FOR ANY SPECIAL, INDIRECT, INCIDENTAL OR CONSEQUENTIAL DAMAGES OF ANY KIND OR NATURE TO OWNER OR ANY PARTY CLAIMING THROUGH OWNER, WHETHER BASED IN CONTRACT, NEGLIGENCE, TORT OR STRICT PRODUCTS LIABILITY OR ARISING FROM ANY CAUSE WHATSOEVER. Some states do not allow the exclusion of consequential damages, so the above exclusion may not apply to you. This warranty gives you specific rights; you may also have others that vary from state to state.

7. GARANTIE

Garantie limitée d'un an sur les produits commerciaux Plus garantie limitée de deux ans sur le moteur

ÉLÉMENTS COUVERTS PAR LA PRÉSENTE GARANTIE

Voire produit HOOVER™ est garanti pour des conditions commerciales normales d'utilisation et d'entretien, comme il est stipulé dans le Guide de l'utilisateur, contre les défauts de matériaux et de fabrication pour une période complète d'un an à compter de la date d'achat (la « Période de garantie complète de deux ans », ainsi que pour une période complète de deux ans à compter de la date d'achat en ce qui concerne le moteur. Pendant la Période de garantie, Hoover fournira, sans frais supplémentaires, les pièces et la main d'œuvre nécessaires à la remise en bon état de fonctionnement de tout appareil acheté aux États-Unis, au Canada ou par l'intermédiaire du Programme d'échanges militaires américain.

COMMENT PRÉSENTER UNE RÉCLAMATION AU TITRE DE LA GARANTIE

Si ce produit ne fonctionne pas comme annoncé, l'apporter ou le poster à un atelier de service garanti Hoover autorisé, accompagné de la preuve d'achat. Pour accéder à un service d'aide automatique donnant la liste des centres de service autorisés Hoover, téléphoner au : 1 800 944-9200 OU visiter Hoover™ sur Internet à www.hoover.com (clients aux États-Unis) ou à www.hoover.ca (clients au Canada). Pour de plus amples renseignements ou pour toute question sur la présente garantie ou sur l'emplacement des différents centres de service garanti, téléphoner au 1 800 944-9200 du lun. au ven. de 8 h à 19 h (HNE). Au Canada, téléphoner au 1 800 263-6376, du lun. au ven. de 8 h à 19 h (HNE).

ÉLÉMENTS NON COUVERTS PAR LA PRÉSENTE GARANTIE

Certains pièces de votre produit commercial Hoover nécessitent d'être remplacées pendant le fonctionnement normal à cause de l'usure. Ces pièces comprennent : les courroies, les manchons de roulage agitateur, les roulements d'agitateur, les brosses, les sacs et les ampoules. Ces pièces ne sont pas couvertes par la présente garantie. De plus, la présente garantie ne couvre pas : tout entretien inadéquat du produit; les dommages liés à une utilisation inadéquate, à des cas fortuits ou catastrophes naturelles, au vandalisme, à tout autre acte hors du contrôle de Hoover, ou à tout acte négligence de la part du propriétaire de l'appareil; toute utilisation dans un pays autre que celui où le produit a été acheté initialement, et tout produit revendu par son propriétaire original. Cette garantie ne couvre pas non plus les défauts ou les dommages causés par des réparations ou des modifications effectuées en dehors

d'un atelier de service garanti Hoover autorisé. Hoover, inc. se réserve le droit d'inspecter tout produit susposé défectueux et de prendre une décision définitive relative aux réclamations au titre de la garantie. La présente garantie ne couvre pas le ramassage, la livraison, le transport ou la réparation à domicile du produit. Cependant, si le produit est posté à un atelier de service garanti Hoover autorisé pour une réparation sous garantie, son renvoi sera payé. **AUTRES CONDITIONS IMPORTANTES** La présente garantie n'est pas transférable et ne peut pas être cédée. La présente garantie sera régie et interprétée selon les lois de l'État de l'Ohio. La Période de garantie ne peut pas être prolongée par quelque réparation ou remplacement que ce soit exécuté en vertu de la présente garantie. LA PRÉSENTE GARANTIE EST L'UNION GARANTIE ET RECOURS FOURNI PAR HOOVER. HOOVER DÉCLINE TOUTE RESPONSABILITÉ QUANT À TOUTES LES AUTRES GARANTIES EXPRESSES OU TACITES, Y COMPRIS LES GARANTIES LIÉES À LA QUALITÉ MARCHANDE OU À LA COMPATIBILITÉ DU PRODUIT POUR UN USAGE PARTICULIER. HOOVER NE POURRA EN AUCUN CAS ÊTRE TENUE RESPONSABLE DE TOUTS DOMMAGES-INTÉRÊTS SPÉCIAUX OU DOMMAGES INDIRECTS OU CONSÉQUENTS DE QUELQUE NATURE QUE CE SOIT SUBIS PAR LE PROPRIÉTAIRE DU PRODUIT OU PAR TOUTE PARTIE RECLAMANT PAR L'INTERMÉDIAIRE DU PROPRIÉTAIRE, QUILS SOIENT LIÉS AU CONTRAT, À LA NÉCESSITÉ À UNE RÉCLAMATION EN RESPONSABILITÉ CIVILE DÉDUCTIBLE OU À UNE STRICTE RESPONSABILITÉ DU FAIT DES PRODUITS, OU QUILS DÉCOULENT DE QUELQUE CAUSE QUE CE SOIT. Certains États ne permettent pas l'exclusion des dommages consécutifs; par conséquent, l'exclusion précédente pourrait ne pas être applicable dans votre cas. La présente garantie vous donne des droits spécifiques; vous pouvez également avoir d'autres droits, qui varient d'un État à l'autre.

7. GARANTÍA

Garantía limitada de un año del producto comercial, más garantía limitada de dos años para el motor

QUÉ CUBRE ESTA GARANTÍA

Siempre que el uso y el mantenimiento de su producto HOOVER® se realicen en condiciones de uso comercial normales y según el Manual del propietario, el producto estará garantizado contra defectos originales en el material y la fabricación durante un año completo desde la fecha de compra (el "Período de Garantía"), más una garantía de dos años completos para el motor desde la fecha de compra. Durante el Período de Garantía, Hoover le proporcionará gratuitamente la mano de obra y las piezas necesarias para corregir cualquier defecto en los productos comprados en los Estados Unidos, en una tienda situada en una base militar de los EE. UU. o en Canadá.

CÓMO HACER UN RECLAMO EN VIRTUD DE LA GARANTÍA

Si este producto no se ajusta a las condiciones garantizadas, lleve o envíe el producto a un Concesionario autorizado de servicio de garantía de Hoover junto con el comprobante de compra. Para que le informen de manera automática acerca de la ubicación de los centros autorizados de servicio, llame al: 1-800-944-9200 o visite Hoover® en Internet, en www.hoover.com (clientes estadounidenses) o www.hoover.ca (clientes canadienses). Si necesita asistencia adicional o información sobre esta Garantía o sobre la disponibilidad de los centros de servicio de garantía, llame al 1-800-944-9200, de lunes a viernes, de 8 a.m. a 7 p.m., hora del Este. En Canadá, llame al 1-800-263-6376, de lunes a viernes, de 8 a.m. a 7 p.m., hora del Este.

QUÉ NO CUBRE ESTA GARANTÍA

Ciertas piezas de su producto comercial Hoover deben reemplazarse durante el uso habitual debido al desgaste normal. Estos artículos incluyen correas, manguitos del rodillo agitador, cojinetes del agitador, cepillos, bolsas, filtros y bombillas. Esta Garantía no cubre estas piezas.

Esta Garantía tampoco cubre: el mantenimiento inadecuado del producto, los daños provocados por el uso indebido, casos fortuitos, hechos de la naturaleza, vandalismo u otros actos que excedan del control de Hoover, acciones u omisiones del propietario, uso fuera del país en que el producto fue comprado inicialmente, reventa del producto por parte del propietario original, defectos o daños producidos por la reparación o alteración de cualquier persona que no sea un Concesionario autorizado de servicio de

garantía de Hoover. Hoover, Inc. se reserva el derecho de inspeccionar cualquier producto que se supone es defectuoso y de tomar las decisiones finales sobre cualquier reclamo en virtud de la garantía.

Esta garantía no cubre el retiro del producto, la entrega, el transporte ni las visitas a domicilio. Sin embargo, si envía su producto a un Concesionario autorizado de servicio de garantía de Hoover para obtener un servicio bajo garantía, se pagará el costo del envío de ida o del envío de vuelta únicamente.

OTROS TÉRMINOS IMPORTANTES

Esta Garantía no es transferible ni puede cederse. Esta Garantía se registrará e interpretará de conformidad con las leyes del estado de Ohio. El Período de Garantía no se prorrogará en función de ningún reemplazo o reparación realizados en virtud de esta Garantía.

ESTA GARANTÍA ES LA ÚNICA GARANTÍA Y EL ÚNICO RECURSO QUE HOOVER PROPORCIONA. TODAS LAS DEMÁS GARANTÍAS, EXPRESAS O IMPLÍCITAS, INCLUIDAS LAS GARANTÍAS DE COMERCIABILIDAD O APTITUD PARA UN FIN PARTICULAR, QUEDAN EXCLUIDAS. HOOVER NO SERÁ RESPONSABLE EN NINGÚN CASO POR NINGÚN DAÑO ESPECIAL, INDIRECTO, INCIDENTAL O MEDIATO DE NINGÚN TIPO O NATURALEZA CON RESPECTO AL PROPIETARIO O A CUALQUIER PARTE QUE REALICE UN RECLAMO A TRAVÉS DEL PROPIETARIO, YA SEA QUE SE BASE EN RESPONSABILIDAD CONTRACTUAL, NEGLIGENCIA, RESPONSABILIDAD EXTRA CONTRACTUAL O RESPONSABILIDAD CIVIL OBJETIVA POR LOS PRODUCTOS, O EMERGENTE DE CUALQUIER OTRA CAUSA. Algunos estados no permiten la exclusión de los daños mediatos, por lo cual es posible que la exclusión mencionada no se aplique en su caso. Esta garantía le otorga derechos específicos; es posible que además tenga otros derechos que varían de un estado a otro.

MANUAL DEL PROPIETARIO

Instrucciones de Funcionamiento y Servicio



www.hoover.com

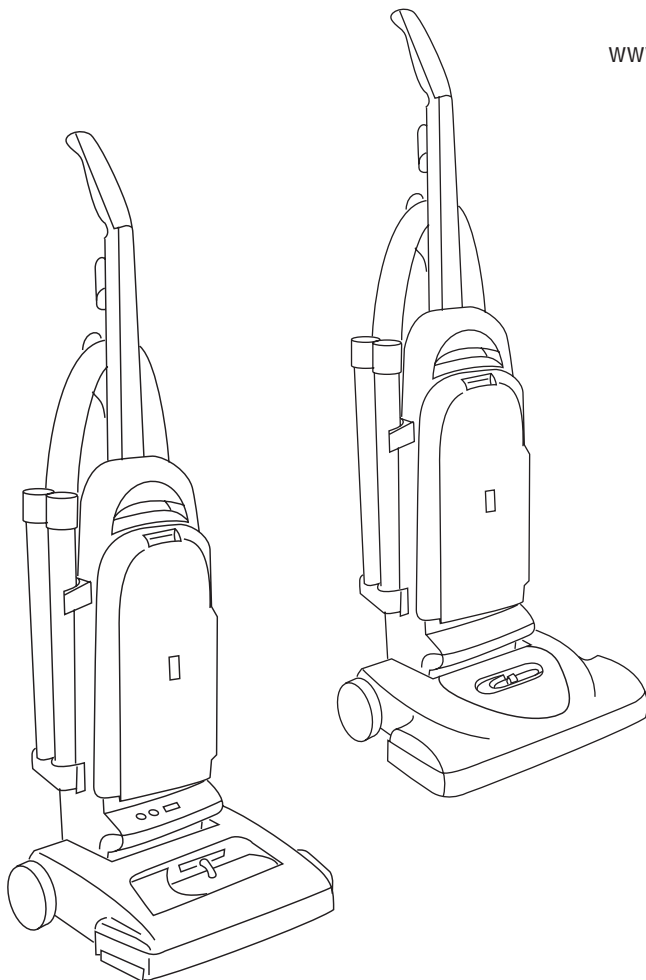

IMPORTANTE: LEA ATENTAMENTE ANTES DE ENSAMBLAR Y USAR.

¿Tiene alguna pregunta o inquietud? Para obtener asistencia, llame al Servicio de atención al cliente al 18009449200, de lunes a viernes, de 8 a.m. a 7 p.m., hora del ESTE, antes de devolver este producto a la tienda.

**ESTA ASPIRADORA PARA ALFOMBRAS ESTÁ DISEÑADA
PARA USO DOMÉSTICO.
EL USO COMERCIAL DE ESTE PRODUCTO ANULA LA GARANTÍA.**

©2009 Techtronic Floor Care Technology Limited. Todos los derechos reservados.#56511A46

Gracias por haber elegido un producto HOOVER®.

Anote los números completos de Código de fabricación en los espacios provistos.

Consejo: Adjunte su recibo de compra a este Manual del propietario. Para obtener el servicio de garantía de su producto HOOVER puede requerirse la verificación de la fecha de compra.

Inscriba su producto en línea en Hoover.com, o llame al 18002366375 si prefiere hacerlo por teléfono.

CÓDIGO DE FABRICACIÓN

ÍNDICE

Salvaguardias importantes	E3
Ensamblado de la aspiradora	E5
Cómo usar	E6
Descripción de la aspiradora	E6
Accesorios	E9
Mantenimiento	E10
Bolsa de filtro	E10
Filtros	E11
Luz delantera	E12
Correa	E12
Escobillas del agitador	E13
Eliminación de obstrucciones	E14
Lubricación	E14
Solución de problemas	E15
Servicio	E15
Garantía	E16

Si necesita ayuda:

Visite nuestro sitio web en www.hoover.com. Haga clic en el enlace que permite localizar los vendedores autorizados hoover para encontrar el vendedor más cercano, o marque el 1-800-944-9200 para escuchar un mensaje indicando la dirección de los vendedores autorizados Hoover (sólo en ee. Uu.) O para hablar con un representante de atención al cliente (de 8 am a 7 pm, hora estándar del este, de lunes a viernes).

Por favor, no devuelva este producto a la tienda.

5. SOLUCIÓN DE PROBLEMAS

Si ocurre un problema menor, generalmente puede resolverse con bastante facilidad cuando se halla la causa, usando esta lista de verificación.

Cualquier otra tarea de mantenimiento debe ser realizada por un representante de mantenimiento autorizado.

⚠ ADVERTENCIA ⚠

Para reducir el riesgo de lesiones ocasionadas por piezas en movimiento, desenchufe la aspiradora antes de realizar el mantenimiento.

PROBLEMA	CAUSA POSIBLE	SOLUCIÓN POSIBLE
La aspiradora no funciona	1. No está bien enchufada.	1. Enchúfela bien
	2. No hay voltaje en la toma de corriente de la pared.	2. Inspeccione el fusible o el disyuntor
	3. Fusible quemado o se disparó el disyuntor.	3. Revise el fusible o el disyuntor
	4. Protector térmico activado.	4. Espere que la aspiradora se enfríe durante 30 minutos (esto reposicionará el protector térmico)
La aspiradora no aspira	1. Broken or worn belt La correa está rota o desgastada.	1. Reemplace la correa
	2. AEI rodillo de escobillas del agitador está desgastado.	2. Reemplace el rodillo de escobillas
	3. La bolsa de filtro está llena.	3. Cambie la bolsa de filtro
	4. Ajuste incorrecto de la altura para alfombras.	4. Coloque la perilla de control de la boquilla en una posición más baja
	5. Obstrucción en el paso de flujo de aire.	5. Elimine la obstrucción
Dificultad para empujar la aspiradora	1. Ajuste incorrecto de la altura para alfombras.	1. Coloque la perilla de control de la boquilla en una posición más alta.
Se detecta un olor a humo/quemado	1. Correa rota o estirada	1. Reemplace la correa del rodillo de escobillas del agitador como se describe en las figuras 3-10 a 3-15 en la sección de Mantenimiento.

6. SERVICIO

Para obtener un servicio aprobado de Hoover y piezas genuinas de Hoover, encuentre el Concesionario autorizado de servicio de garantía de Hoover (depositario) más cercano:

- Consultando las Páginas amarillas en la sección "Aspiradoras – uso" doméstico.
- Visite nuestro sitio web en hoover.com (clientes estadounidenses) o hoover.ca (clientes canadienses). Siga el enlace del centro de servicio para encontrar el centro de servicio más cercano.
- Para que le informen de manera automática la ubicación de los centros autorizados de servicio, llame al 1-800-944-9200. No envíe su aspiradora a Hoover, Inc., Company en Glenwillow para realizar el servicio. Esto sólo provocará demoras.

Para hablar con un representante de atención al cliente, llame al 1-800-263-6376; de lunes a viernes, de 8 a.m. a 7 p.m., hora del Este. En Canadá, comuníquese con Hoover Canada, Toronto: 755 Progress Ave., Scarborough, ON M1H 2W7 O Hoover Canada, Edmonton: 18129-111 Ave., Edmonton, AB T5W 2P2, Teléfono: 1-800-263-6376, de lunes a viernes, de 8 a.m. a 7 p.m., hora del Este. Siempre identifique su aspiradora por el número de modelo completo al solicitar información o realizar pedidos de piezas.

No devuelva este producto a la tienda.

ELIMINACIÓN DE OBSTRUCCIONES

⚠ ADVERTENCIA ⚠

Para reducir el riesgo de lesiones ocasionadas por piezas en movimiento, desenchufe la aspiradora antes de realizar el mantenimiento.

La succión o aspiración baja se puede deber a una obstrucción en el sistema. Consulte los siguientes pasos a fin de verificar si hay obstrucciones, siguiendo los pasos uno a uno hasta que encuentre la obstrucción:

1. Vea si la bolsa de filtro está llena; cámbiela si es necesario.

Inspección de la vía del flujo de aire

2. Enchufe la aspiradora y enciéndala. Verifique que haya succión en el extremo de la manguera (A).

- Si hay succión, continúe con el paso 3.
- Si no hay succión, verifique si hay una obstrucción en la manguera y el tubo para el polvo de la siguiente manera:

(1) Desconecte la manguera del conducto para polvo (C) invirtiendo el procedimiento para "Instalación de la manguera" (figuras 1-8 y 1-9).

(2) Elimine la obstrucción en la manguera.

(3) Mire dentro de (C) y elimine la obstrucción.

3. Revise la conexión en el tubo de la manguera (B); elimine cualquier obstrucción.

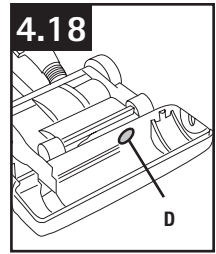
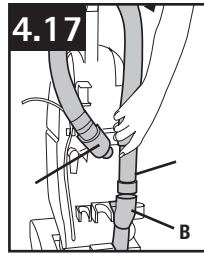

Inspección por debajo de la placa inferior

4. Apague la aspiradora (OFF) y desenchúfela.

5. Retire la placa inferior, la correa y el agitador (vea la sección "La correa").

Mire dentro de la abertura (D) para ver si hay una obstrucción y elimínela.

6. Saque el protector del agitador (vea la figura 4.10) y elimine cualquier desperdicio suelto que haya podido acumularse debajo.

LUBRICACIÓN

El motor tiene cojinetes que cuentan con suficiente lubricación para la vida útil del motor. La adición de lubricantes podría causar daños. Por lo tanto, no añada lubricante a los cojinetes del motor.

El rodillo de escobillas del agitador tiene dos cojinetes de bolas que deberán ser lubricados periódicamente en un Centro de ventas y de servicio de garantía de Hoover (Depósito).

¡SALVAGUARDIAS IMPORTANTES! ¡GUARDE ESTAS INSTRUCCIONES!

Al usar un aparato eléctrico, observe siempre las precauciones básicas, incluyendo las siguientes:

LEA TODAS LAS INSTRUCCIONES ANTES DE USAR ESTE APARATO

ADVERTENCIA: PARA REDUCIR EL RIESGO DE INCENDIOS, CHOQUES ELÉCTRICOS O LESIONES:

- Ensamble completamente el producto antes de hacerlo funcionar.
- Haga funcionar la aspiradora solamente con el voltaje especificado en la placa de datos, que se encuentra en la parte inferior de la aspiradora.
- Haga funcionar la aspiradora solamente con el voltaje especificado en la placa de datos, que se encuentra en la parte posterior de la aspiradora.
- No use este aparato en lugares al aire libre ni en superficies húmedas.
- No permita que el aparato se use como un juguete. No está diseñado para que lo usen niños de 12 años o menos. Se requiere una supervisión estricta cuando este aparato se usa cerca de los niños. Para evitar lesiones o daños, mantenga a los niños lejos del producto y no permita que coloquen los dedos ni otros objetos dentro de las aberturas.
- Use el producto sólo como se describe en este manual. Use sólo los accesorios y productos recomendados por el fabricante.
- No use este aparato con un cordón o enchufe dañados. Si el aparato no está funcionando adecuadamente, se dejó caer, se dañó, se dejó a la intemperie o se dejó caer dentro del agua, llévelo a un Centro de servicio antes de continuar usándolo.
- No tire del cordón ni traslade el aparato jalando del cordón, ni tampoco lo use como manija; no cierre la puerta cuando el cordón está atravesado ni tire de este alrededor de bordes o esquinas filosos. No coloque el producto sobre el cordón. No haga funcionar el aparato encima del cordón. Mantenga el cordón lejos de superficies calientes.
- No lo desenchufe tirando del cordón. Para desenchufarlo, sujete el enchufe, no el cordón.
- Nunca manipule el enchufe ni el aparato con las manos húmedas.
- No coloque ningún objeto en las aberturas. No use este aparato con ninguna abertura obstruida; manténgalo libre de suciedad, pelusa, cabello y cualquier objeto que pueda reducir el flujo de aire.
- Mantenga el cabello, la ropa holgada, los dedos y todas las partes del cuerpo fuera de las aberturas y otras piezas en movimiento.
- Apague todos los controles antes de desenchufarlo.
- Tenga especial cuidado al limpiar escaleras. Para evitar lesiones personales o daños, y evitar que la aspiradora se caiga, siempre colóquela al pie de la escalera, en el suelo. No coloque la aspiradora sobre escaleras ni muebles, ya que puede ocasionar lesiones o daños.
- No use este aparato para aspirar líquidos inflamables o combustibles, como gasolina, o restos de madera lijada, ni lo use en áreas donde dichos materiales pudieran estar presentes.

- Desenchufe el aparato antes de conectar el accesorio de mano turboaccionado.
- No aspire ningún objeto que se esté quemando o que libere humo, como cigarrillos, fósforos o cenizas calientes.
- No use este aparato sin la bolsa para polvo ni los filtros colocados en su lugar.
- **ADVERTENCIA:** Este producto contiene sustancias químicas reconocidas por el estado de California como causantes de cáncer, defectos congénitos o daño reproductivo.

AVISO

Su aspiradora tiene incorporado un protector térmico para impedir el sobrecalentamiento. Cuando se activa el protector térmico, la aspiradora deja de funcionar.

Si esto sucede, proceda de la siguiente manera:

1. Apague la aspiradora y desenchúfela de la toma de corriente eléctrica.
2. Verifique el nivel de llenado de la bolsa de filtro; cámbiela si es necesario.
3. Inspeccione y elimine la obstrucción en todo el trayecto de suciedad. Esta obstrucción puede producirse en: la entrada de la boquilla, el conector de la manguera, la manguera, la entrada de la bolsa del filtro, el filtro secundario, o el filtro final.
4. Cuando la aspiradora está desenchufada y se deja enfriar el motor durante 30 minutos, el protector térmico se desactiva, y se puede continuar pasando la aspiradora.

Si el protector térmico sigue activándose después de efectuar los pasos anteriores, es posible que su aspiradora necesite mantenimiento.

ADVERTENCIA: PARA REDUCIR EL RIESGO DE DAÑOS:

- El rodillo de cepillos continúa girando mientras el producto está encendido y el mango está en posición vertical. Para evitar que las moquetas, los tapetes, los muebles y los suelos se dañen, evite inclinar la aspiradora o apoyarla sobre muebles, alfombras de área con flecos o escaleras enmoquetadas durante el uso del accesorio.
- No use objetos filosos para limpiar la manguera, ya que pueden causar daños.

ADVERTENCIA:

- Para disminuir el riesgo de choque eléctrico, este aparato tiene un enchufe polarizado (una patilla es más ancha que la otra). Este enchufe puede usarse en una toma de corriente polarizada, de una sola manera. Si el enchufe no encaja completamente en la toma de corriente, colóquelo al revés. Si aun así no encaja, comuníquese con un electricista calificado para que instale la toma de corriente apropiada. No haga ningún tipo de modificación al enchufe.

4.12 Con las letras en la parte de afuera de la correa y con la correa en la posición que se muestra en el recuadro (D), deslice la nueva correa sobre la polea del motor (B).

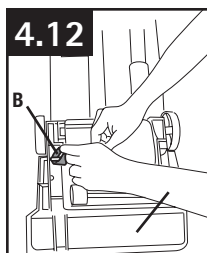

4.13 Introduzca el agitador a través de la correa y vuelva a colocar la correa en la guía correspondiente (C) del agitador.

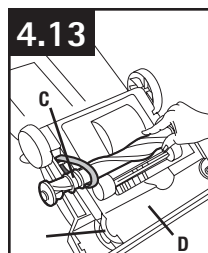

Si el protector del agitador (D) se desplazara al reemplazarse la correa o el agitador, vuelva a colocarlo como se muestra observando la posición de su guía para la correa (E).

4.14 Sujete firmemente el agitador y colóquelo en posición, deslizando primero el extremo opuesto a la correa en la ranura rectangular (F) al costado de la aspiradora. Tire del otro lado del agitador (G) para ponerlo en su lugar.

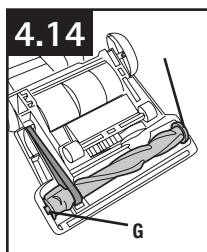

Gire el agitador, verificando que la correa no quede pinchada entre el agitador y el protector del agitador.

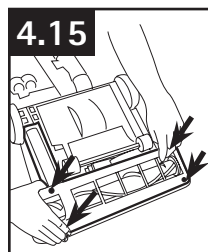

4.15 Vuelva a colocar la placa inferior y los 4 tornillos Phillips. Apriete bien los tornillos.

Qué comprar

Utilice únicamente correas genuinas de HOOVER con su aspiradora. Al comprar una correa nueva, solicite el correas pieza n.º de HOOVER.

ESCOBILLAS DEL AGITADOR: Como rodillo

⚠ ADVERTENCIA ⚠

Para reducir el riesgo de lesiones ocasionadas por piezas en movimiento, desenchufe la aspiradora antes de realizar el mantenimiento.

Cuándo reemplazarlo

El agitador se debe reemplazar cuando sus escobillas estén gastadas.

Para revisar la condición de las escobillas, desenchufe la aspiradora de la toma de corriente eléctrica.

4.16 Pase el borde de una tarjeta a lo ancho de la placa inferior, mientras hace girar el agitador. Para mantener una limpieza eficaz, reemplace el agitador si las escobillas no tocan la tarjeta

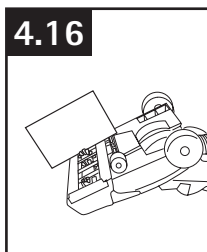

Como reemplazarlo

Retire la placa inferior, la correa y el agitador siguiendo las instrucciones de la sección "La correa" comenzando con la figura 4.10. Deseche el agitador usado.

Para volver a colocar la correa, el nuevo agitador y la placa inferior, siga las instrucciones de la sección "La correa".

What to Buy

La aspiradora necesita un agitador de 13 ó 15 pulgadas. Cuando compre un agitador nuevo, pida uno de los siguientes:

13 pulgadas - No. de pieza **48414-110** de HOOVER

15 pulgadas - No. de pieza **48414-115** de HOOVER

Examine el protector del agitador

Debido a que su aspiradora es tan eficaz, recomendamos mucho que cada vez que limpie los filtros vea si se ha acumulado basura debajo del protector del agitador.

El quitar la basura que haya debajo del protector ayudará a mantener su aspiradora en condiciones excelentes para limpiar y aspirar. Elimine la basura de la siguiente manera:

1. Desenchufe la aspiradora de la toma de corriente eléctrica.
2. Para ver si hay acumulación de polvo, retire la placa inferior (Figura 4-10), saque el agitador (Figura 4-11) y levante el protector del agitador (Figura 4-13).
3. Elimine cualquier basura y vuelva a colocar el protector, el agitador y la placa inferior (Figuras 4-13 a 4-15).

LUZ DELANTERA: Como Reemplazo

(Sólo en algunos modelos)

⚠ ADVERTENCIA ⚠

Para reducir el riesgo de descarga eléctrica, desconecte la aspiradora antes de limpiarla o de hacer su mantenimiento.

Saque la lente

4.7 Con un destornillador, saque los dos tornillos como se muestra y levante la lente.

Instale el bombillo

4.8 Retire el bombillo usado, tirando de él hacia afuera directamente de su receptáculo. Introduzca uno nuevo y empujelo hasta que quede fijo en su lugar.

No se requiere usar fuerza excesiva.

Reemplace

4.9 Vuelva a colocar la lente y asegúrela con los dos tornillos.

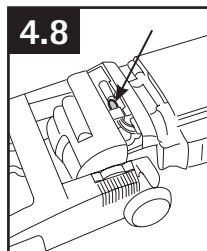
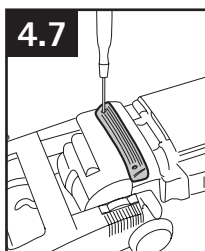

Qué comprar
Esta aspiradora usa un bombillo de 12 voltios de base en cuña, tipo 912. Pieza No. de HOOVER.

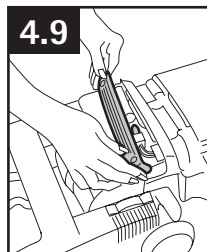

CORREA: Cuándo reemplazarla

La correa de su aspiradora Hoover hace posible que el agitador gire y es importante para el funcionamiento eficaz de su aspiradora. La correa está ubicada debajo de la placa inferior de la aspiradora y se debe revisar periódicamente para asegurarse de que esté en buenas condiciones.

⚠ PRECAUCIÓN ⚠

Para reducir el riesgo de lesiones ocasionadas por piezas en movimiento, desenchufe la aspiradora antes de realizar el mantenimiento.

Cuándo reemplazarla

Para revisar la correa, saque la placa inferior como se muestra en la sección "Cómo reemplazarla". Reemplace la correa si está estirada, rota o cortada.

Cómo reemplazarla

Coloque el mango en la posición baja y voltee la aspiradora de manera que la parte inferior quede hacia arriba.

4.10 Quite los 4 tornillos con un destornillador Phillips, como se muestra.

Saque la placa inferior (A).

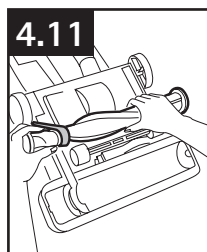
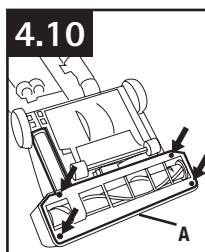

4.11 Saque el agitador y la correa usada.

Desheche la correa usada.

1. ENSAMBLADO DE LA ASPIRADORAN

CONTENIDO DE LA CAJA

- A. Sección del mango
- B. Cuerpo de la aspiradora
- C. Manguera, accesorios de limpieza y tubos
- D. Bolsa con pernos y tuercas del mango

* Disponible sólo en algunos modelos.

Retire todas las piezas de la caja e identifique cada artículo que se muestra.

Asegúrese de ubicar todas las piezas antes de eliminar el embalaje.

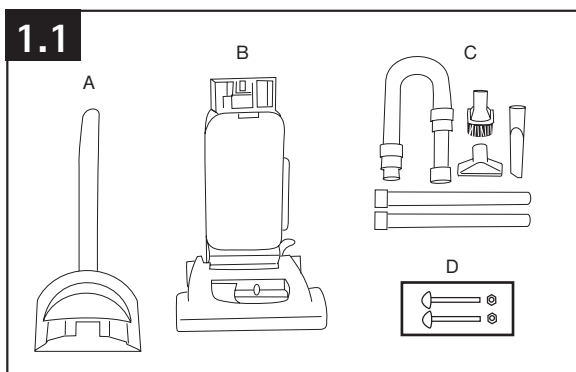

COLOQUE EL MANGO

1.2 Saque la puerta de bolsa del cuerpo de la aspiradora empujando hacia abajo la parte superior de la puerta y tirándola hacia fuera.

El interruptor (A) ubicado encima de la puerta de la bolsa debe estar en la posición OFF (apagado).

1.3 Deslice el mango en el cuerpo de la aspiradora.

1.4 Empuje los pernos en los orificios de la parte posterior del mango.

1.5 Coloque las tuercas en las depresiones que están en la parte delantera del mango. Sostenga cada tuerca en su lugar mientras aprieta bien cada perno con un destornillador Phillips.

1.6 Vuelva a colocar la puerta de la bolsa encajando las lengüetas de la parte inferior de la puerta en el hueco. Empuje la parte superior de la puerta encajándola para que cierre firmemente.

1.7 Coloque el cordón en la parte posterior de la aspiradora como se muestra y presione el cordón en el clip.

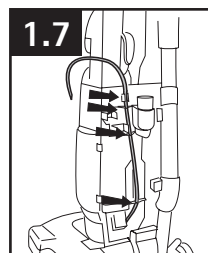
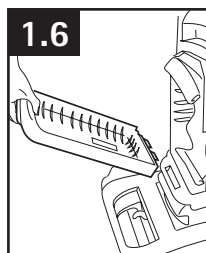
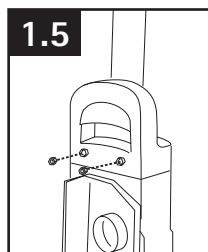
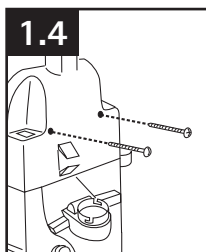
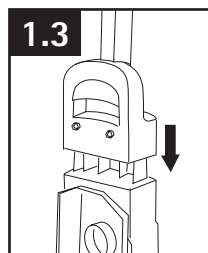
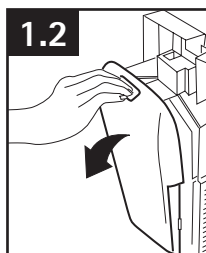

COLOQUE LA MANGUERA

• IMPORTANTE •

La manguera debe estar conectada como se muestra para todos los usos.

1.8 Deslice la manguera (A) en el conducto para el polvo (B) y hágala girar para bloquearla en su sitio.

1.9 Coloque la manguera sobre el gancho para manguera (D) e inserte su extremo en el tubo para manguera (E).

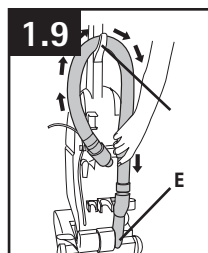
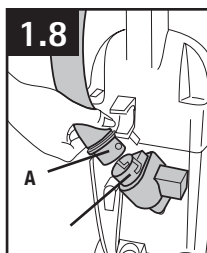

COLOQUE LOS ACCESORIOS

1.10 Coloque el extremo más pequeño sin surcos del tubo en el fondo del soporte. Encaje el tubo en el clip. Repita con el otro tubo.

1.11 Para modelos con accesorios en la parte de atrás, encaje los extremos del cepillo para polvo (A), la boquilla para hendiduras (B) y la boquilla para muebles (C) en las grapas como se muestra.

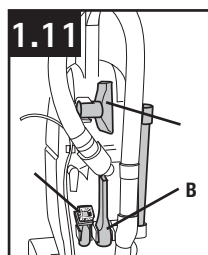
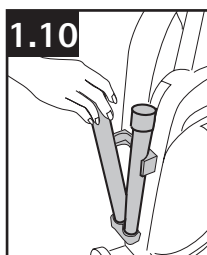

2. CÓMO USAR

DESCRIPCIÓN DE LA ASPIRADORA

1. Mango
2. Ganchos para el cordón: envuelva el cordón alrededor de los ganchos para guardarlo. El gancho superior gira hacia la derecha o izquierda para soltar fácilmente el cordón.
3. Manguera
4. Interruptor de encendido y apagado (ON/OFF): ubicado en la esquina izquierda trasera del cuerpo de la aspiradora
5. Asa para transportar
6. Puerta de la bolsa
7. Mango para limpiar escaleras: ubicado en el borde inferior de la depósito para polvo
8. Palanca para destrabar el mango: pise la palanca para bajar el mango a la posición de operación o a la posición baja.
9. Luz delantera*
10. Perilla de control de la boquilla: deslice la perilla a la posición que corresponda a la altura de la alfombra que está limpiando.
11. Protector para muebles: ayuda a evitar que la aspiradora haga marcas en los muebles.
12. Indicador DirtFINDER™*
13. Botón detector Embedded DirtFINDER™*
14. Tubos

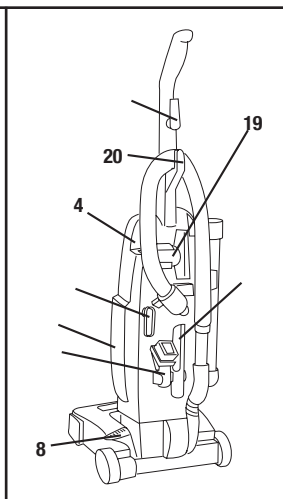
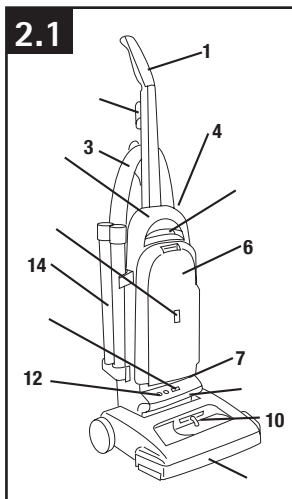

2.1

15. Indicador de "revisar la bolsa"*
16. Escape del filtro final
17. Escobilla para desempolvar
18. Boquilla para hendiduras
19. Boquilla para muebles
20. Gancho para la manguera

*Disponible sólo en algunos modelos.

Foot design may vary per model.

BOLSA DE FILTRO: Como reemplazarla

⚠ ADVERTENCIA ⚠

Para reducir el riesgo de lesiones ocasionadas por piezas en movimiento, desenchufe la aspiradora antes de realizar el mantenimiento.

4.1 Para cambiar la bolsa de filtro, presione hacia abajo en la parte de arriba de la puerta de la bolsa y jale la puerta hacia afuera. Saque la puerta.

4.2 Tome el collar (A) de la bolsa de filtro y extraigalo del tubo (B).

• IMPORTANT •

No limpie la bolsa de filtro usada ni la reutilice. Tirela a la basura.

Sujete la bolsa de filtro nueva como se muestra. Alinee la boca de la bolsa en el tubo (B). Empuje (A) firmemente contra (B). Acomode la bolsa de filtro.

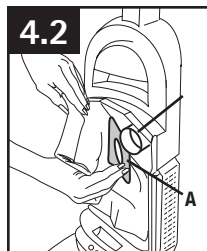
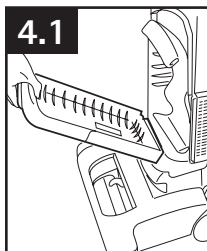

4.3 Vuelva a colocar la puerta de la bolsa insertando las lengüetas de la parte inferior de la puerta en el hueco (C).

Empuje la parte superior de la puerta encajándola para que cierre firmemente.

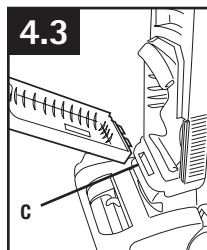

FILTROS: Cómo limpiar

⚠ ADVERTENCIA ⚠

Para reducir el riesgo de lesiones ocasionadas por piezas en movimiento, desenchufe la aspiradora antes de realizar el mantenimiento.

No pase la aspiradora sin que tenga instalados el filtro secundario o final.

Filtro secundario

4.4 El filtro secundario (A), ubicado detrás de la rejilla en la parte inferior del compartimento de la bolsa, protege el motor contra las partículas de suciedad. Si el filtro se ensucia, extraiga la rejilla y saque el filtro.

Lave el filtro a mano en agua fría con un detergente suave, déjelo secar al aire. Vuelva a colocar el filtro seco y la rejilla.

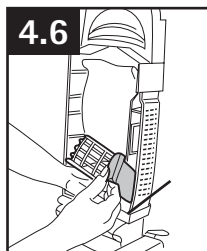
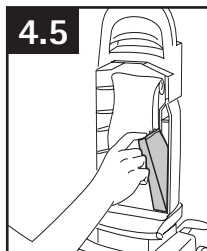
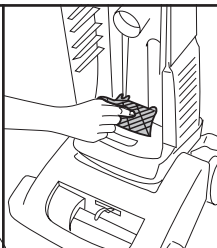
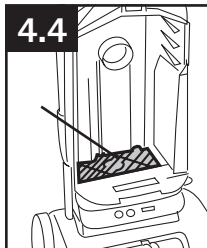

Qué comprar

Utilice únicamente filtro secundario genuinas de HOOVER con su aspiradora. Al comprar una correa nueva, solicite el filtro secundario pieza n.º 38765-019 de HOOVER.

Qué comprar

Utilice únicamente filtro final genuinas de HOOVER con su aspiradora. Al comprar una correa nueva, solicite el filtro final pieza n.º de HOOVER.

Filtro final

El filtro final ayuda durante el proceso de filtración a devolver aire limpio a la habitación.

4.5 Para sacar este filtro cuando se ensucia, abra la puerta en el costado de la aspiradora.

4.6 Saque el filtro (B) y lávelo a mano en agua fría con detergente suave.

Deje secar el filtro al aire y colóquelo nuevamente en el costado de la aspiradora. Cierre la puerta.

MANGUERA CON ALCANCE ADICIONAL*

La manguera con alcance adicional proporciona 6 m (20 pies) adicionales para facilitar la limpieza de escaleras y lugares elevados de difícil acceso.

Conecte la manguera

3.4 Empuje el interruptor de encendido y apagado (ON/OFF) a la posición de apagado (OFF). Saque la manguera regular de la aspiradora. Alinee el extremo de la manguera con alcance adicional con las salientes (J) sobre las ranuras (K) del conducto para el polvo.

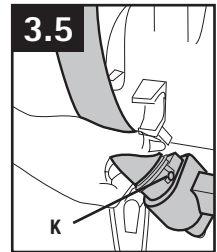
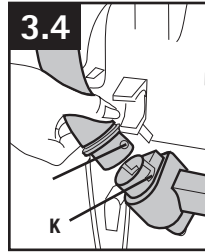

3.5 Deslice la manguera en las ranuras (K) y gire la manguera para traba en su lugar. (Para desprender la manguera, invierta el procedimiento.) Coloque los tubos o accesorios al otro extremo de la manguera.

*Puede obtenerse por un costo adicional si no está incluida con la aspiradora.

EXAMINE EL INDICADOR DE LLENADO DE LA BOLSA (Sólo en algunos modelos)

El indicador (L) comenzará a ponerse rojo conforme la bolsa se comience a llenar con polvo.

Hay tres situaciones en que el indicador estará completamente rojo:

1. La bolsa está llena; coloque una nueva.
2. Se han aspirado materiales muy finos que obstruyeron los poros de la bolsa; cambie la bolsa.
3. Hay un bloqueo en la boquilla, la manguera, los accesorios o en la boca de la bolsa; quite el bloqueo (vea la sección sobre Limpieza de obstrucciones).

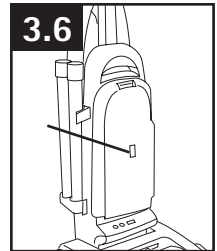

4. MANTENIMIENTO

Familiarícese con estas tareas de mantenimiento en el hogar, ya que el uso y cuidado apropiados de su aspiradora asegurarán una limpieza continuamente eficaz.

Cualquier otra tarea de mantenimiento debe ser realizada por un representante de mantenimiento autorizado.

BOLSA DE FILTRO : Cuándo reemplazarla

Revise la bolsa de filtro de vez en cuando. Se recomienda cambiar la bolsa de filtro cuando esté llena hasta la línea punteada. Si se acumula más suciedad que eso, la aspiradora no funcionará como es debido.

• IMPORTANTE •

Todas las alfombras nuevas tienen fibras sueltas que pueden llenar rápidamente la bolsa cuando se aspira. Este tipo de desechos no activa el indicador "Revisar la bolsa" que tienen algunos modelos.

⚠ ADVERTENCIA ⚠

Los materiales muy finos como el polvo de maquillaje o el almidón, pueden obstruir la bolsa de filtro y hacerla explotar aunque esté parcialmente llena. Cuando use la aspiradora para extraer material de esa naturaleza, cambie la bolsa de filtro más frecuentemente.

Qué comprar

Utilice únicamente bolsa de filtro genuinas de HOOVER con su aspiradora. Al comprar una correa nueva, solicite la bolsas de filtro desechables genuinas de Hoover para filtración de alérgenos, tipo Y pieza n.º de HOOVER.

INTERRUPTOR DE ENCENDIDO Y APAGADO (ON/OFF)

Enchufe el cordón en una toma de corriente eléctrica.

Para encender la aspiradora (ON) empuje el interruptor (A) hacia la parte delantera de la aspiradora.

Para apagar la aspiradora (OFF), empujelo hacia la parte posterior de la aspiradora.

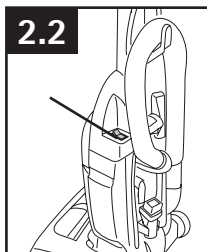

CLIP PARA EL CORDÓN

Para ayudar a mantener el cordón apartado durante la limpieza, coloque el cordón hacia abajo y dentro del clip (B) ubicado entre el gancho superior para el cordón y el mango.

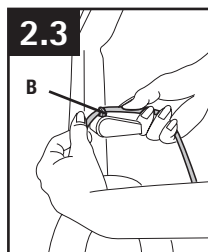

POSICIONES DEL MANGO

El mango de su aspiradora tiene tres posiciones: vertical, para guardarla y usar los accesorios de limpieza; de funcionamiento, para uso general sobre alfombras y pisos y baja, para aspirar debajo de muebles de poca altura. Pise la palanca para destrabar el mango y bajarlo.

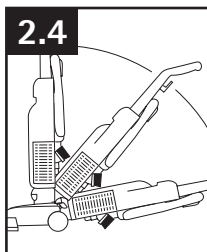

TRASLADO DE LA ASPIRADORA

Coloque el mango en posición vertical. Incline la aspiradora hacia atrás sobre las ruedas traseras. Empújela hacia adelante.

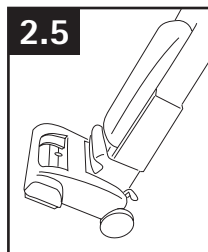

ASA PARA TRANSPORTAR

La aspiradora también puede ser trasladada usando el mango para sostenerla.

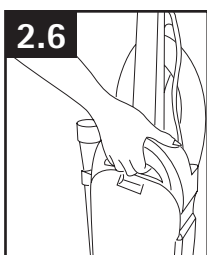

DETECTOR EMBEDDED DIRTFINDER™

Con las luces roja y verde (A), el sistema DirtFINDER™ indica al usuario las áreas de la alfombra que necesitan más limpieza. Es capaz de detectar cuándo se aspiran cantidades mayores de partículas de suciedad, especialmente la suciedad que está impregnada o incrustada en la alfombra.

Para indicar que el sistema Dirt FINDER™ está listo, la luz roja se ilumina cuando usted enciende la aspiradora. Después de unos segundos se apaga y la luz verde se ilumina. Entonces puede empezar la limpieza.

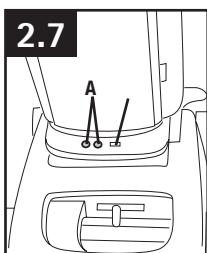

La luz verde permanecerá iluminada durante toda la limpieza excepto cuando el detector detecta que se está aspirando una gran cantidad de suciedad; entonces la luz roja se ilumina.

Cuando la luz roja está iluminada, usted deberá pasar unas cuantas veces más la aspiradora en esa área hasta que la luz cambie a verde.

• La luz puede iluminarse muy rara vez durante la limpieza. Esto significa que la aspiradora está aspirando principalmente pelusas y polvo fino de la superficie que el sistema no detecta, o que la alfombra está generalmente limpia. Para aumentar la sensibilidad del sistema, ponga el botón (B) en la posición "Hi" (alta).

• Otras veces, la luz roja puede permanecer iluminada por largo rato. Esto significa que la alfombra contiene una gran cantidad de suciedad que está siendo extraída por la aspiradora. Para disminuir la sensibilidad del sistema, ponga el botón en la posición "Reg." (regular).

AJUSTE DE LA ALTURA PARA ALFOMBRAS

La limpieza de alfombras y alfombras individuales ocurre en la boquilla (A).

Cuando sea necesario elevar y bajar la boquilla para limpiar alfombras de distintos espesores, deslice la perilla de control de la boquilla (B) a la posición deseada.

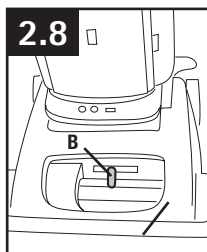

POSICIÓN DEL MANGO

Para facilitar el deslizamiento de la perilla, coloque el mango en la posición vertical (C).

La boquilla no se moverá a la posición de ajuste hasta después de bajar el mango de la aspiradora a la posición de operación (D).

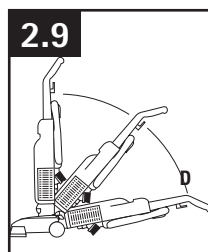

POSICIONES

Para obtener el máximo rendimiento de limpieza, se recomiendan las siguientes posiciones según la altura de la alfombra:

· Posición más baja: para todo tipo de alfombras

Nota: Si le cuesta mucho empujar la aspiradora, deslice la perilla a la siguiente posición más alta.

· Posiciones más altas: para alfombras de gran espesor; en cuyo caso se desea facilitar el esfuerzo al empujar para mantener una buena limpieza.

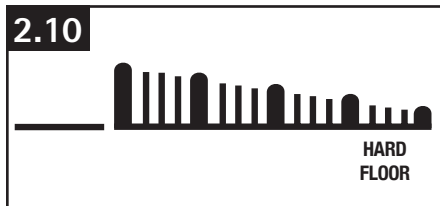

LIMPIEZA DE ALFOMBRAS LIVIANAS Y FLEXIBLES

Párese en un extremo de la alfombra y pase la aspiradora hacia el otro extremo o borde. Antes de llegar al borde, empuje el mango hacia abajo. Esto levantará la boquilla (parte delantera de la aspiradora) como se muestra y evitará que la alfombra se adhiera a la aspiradora. Continúe levantando la boquilla de modo que, cuando llegue al borde, esté completamente separada de la alfombra. Retroceda la aspiradora para comenzar otra vez, baje la boquilla y pásela solamente hacia adelante.

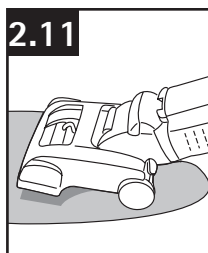

LIMPIEZA DE ESCALERAS

2.12 Levante la aspiradora por el mango para limpieza de escaleras y colóquela sobre las escaleras. Limpie de adelante hacia atrás. Nunca deje la aspiradora sobre las escaleras cuando no esté limpiando.



3. ACCESORIOS

ACCESORIOS DE LIMPIEZA

Los accesorios le permiten limpiar superficies que están a mayor altura que el piso y llegar a áreas difíciles de limpiar.

La aspiradora está lista para usarse con los accesorios cuando el mango está en posición vertical.

• IMPORTANTE •

El rodillo de cepillos continúa girando mientras el aparato está encendido y el mango está en posición vertical. Para evitar que las moquetas, los tapetes, los muebles y los suelos se dañen, evite inclinar el aparato o apoyarlo sobre muebles, alfombras de área con flecos o escaleras enmoquetadas durante el uso del accesorio.

RETIRE LA MANGUERA

Cuando use los accesorios de limpieza, el mango de la aspiradora debe estar en la posición vertical. Asimismo, apague la aspiradora antes de desconectar y conectar la manguera al tubo para la manguera (A).

Para usar la manguera, levante el extremo de la manguera como se muestra.

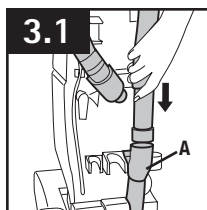

SELECCIÓN DEL ACCESORIO APROPIADO

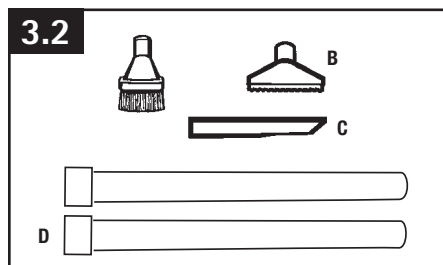

C. La escobilla para desempolvar se puede usar para muebles tallados, tableros de mesa, libros, lámparas, accesorios de iluminación, persianas venecianas, zócalos, persianas y rejillas de ventilación.

D. La boquilla para muebles se puede usar para muebles tapizados, cortinas, colchones, prendas de vestir, interiores de automóviles y escaleras alfombradas.

E. Boquilla para hendiduras* se puede usar en espacios estrechos, rincones y a lo largo de los bordes en lugares como cajones de cómodas, muebles tapizados, escaleras y zócalos.

G. Los tubos de extensión se usan para alargar la manguera. Úselo con cualquiera de los accesorios antes mencionados.

*Solamente algunos modelos

COLOCACIÓN DEL TUBO DE EXTENSIÓN Y LOS ACCESORIOS

Conecte el accesorio y/o el tubo para hendiduras* a la manguera (H) empujándolo firmemente dentro de la misma.

Conecte el segundo tubo de extensión y el accesorio o el tubo para hendiduras al tubo de extensión en la misma forma.

Gire el tubo o el accesorio ligeramente para apretar o aflojar la conexión.

La escobilla para desempolvar (I) también se puede colocar en el accesorio para hendiduras*, como se muestra.

*Se incluye en algunos modelos

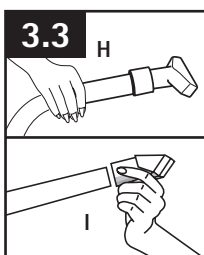

CÓMO LIMPIAR LOS ACCESORIOS

Para limpiar la manguera, quite la suciedad con un paño humedecido en un detergente suave y enjuague con un paño húmedo.

Los accesorios de limpieza se pueden lavar en agua tibia con un detergente. Enjuáguelos y deje que se sequen al aire antes de usarlos.